

계기판 및 조절장치

조절장치	100
스티어링 휠 조절	100
스티어링 휠 버튼	101
열선 스티어링 휠	102
경음기	102
앞유리 와이퍼	103
앞유리 와셔	104
뒷유리 와이퍼	105
시계	107
전원 소켓	107
무선 충전	108
경고등, 게이지 및 지시등	111
계기판	111
속도계	116
총 주행 거리계	117
구간 거리계	117
회전 속도계	117

연료계	118
엔진 냉각수 온도계	119
방향지시등	120
안전벨트 경고등 (전좌석 시트벨트 리마인더)	120
에어백 및 벨트 프리텐셔너 경고등	122
충전 시스템 경고등	123
엔진 정비 경고등	123
브레이크 시스템 경고등	124
전자식 주차 브레이크 지시등 ...	125
전자식 주차 브레이크 경고등 ...	126
ABS 경고등	126
자동 차량홀드 시스템(AVH) 지시등	127
차선 유지 보조장치(LKA) 지시등	127
자동 긴급 제동(AEB) 비활성화 지시등	128
전방 차량 경고등	128
전방 보행자 지시등	129

차량 자세 제어 시스템 OFF 지시등	129
ESC/TCS 지시 및 경고등	129
트랙션 컨트롤 시스템 OFF 지시등	130
타이어 공기압 경고등	130
엔진 오일 압력 경고등	130
연료 부족 경고등	131
이모빌라이저 경고등	131
상향등 지시등	132
외부 조명 지시등	132
크루즈 컨트롤 지시등	133
어댑티브 크루즈 컨트롤 지시등	133
속도 제한 장치 지시등	134
도어 열림 경고등	134
차간 거리 지시등	134
정보 디스플레이	135
주행 정보 표시창(DIC) - BASE LEVEL 클러스터	135

주행 정보 표시창(DIC) - UP

Level 클러스터 138

차량 정보 139

차량 메시지 141

차량 메시지 141

엔진 출력 메시지 142

조절장치

스티어링 휠 조절



레버의 잠금을 풀고 스티어링 휠을 조절한 다음 레버를 다시 고정하여 완전히 잠그도록 하십시오.

차량이 정지 상태일 때만 스티어링 휠을 조절하십시오.

주의

스티어링 휠 조절 또는 레버가 잠긴 상태에서 스티어링 휠에 스티어링 칼럼 축 방향으로 강한 충격을 주면 스티어링 관련 부품이 손상될 수 있습니다.

⚠경고

운행 중에는 절대 스티어링 휠을 조절하지 마십시오. 조향 능력이 상실되어 사고의 위험이 있습니다.

스티어링 휠 버튼



스티어링 휠 버튼을 이용해 주행 정보 표시창(DIC), 일부 운전자 보조 시스템, 인포테인먼트 시스템 및 연결된 핸드폰을 조작할 수 있습니다.

자세한 사용법은 '주행 정보 표시창(DIC)', '운전자 보조 시스템', '인포테인먼트 시스템'을 참고 하십시오.

자세한 사용법은 '인포테인먼트 시스템'장을 참고하십시오.

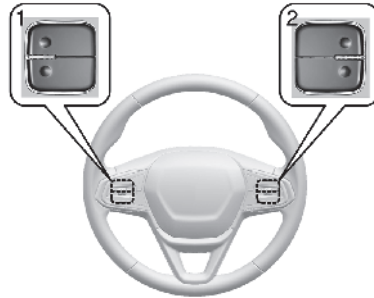

스티어링 휠의 뒤쪽에는 볼륨 조절 버튼과 즐겨 찾기 및 트랙이동 버튼이 있습니다.

주의

스티어링 휠 버튼 정비는 에어백 관련 장치에 손상을 줄 수 있으므로 반드시 당사 정비장에서 점검을 받으시기 바랍니다.

열선 스티어링 휠

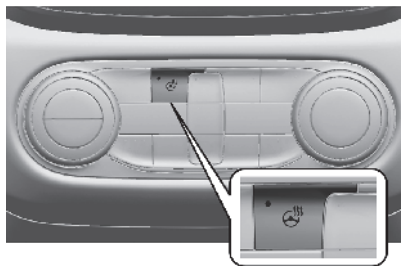

☞을 눌러 열선 스티어링 휠을 켜거나 끌 수 있습니다. 열선이 작동되면 버튼의 작동 지시등이 켜집니다.

열선 스티어링 휠은 엔진이 가동 중일 때 작동하며 작동 중일 때 버튼을 다시 누르거나 수 분 후 자동으로 작동이 정지합니다.

⚠경고

온도 변화를 느낄 수 없거나 피부가 민감한 사람은 저온에서도 화상을 입을 수 있으니, 장시간 동안 열선 스티어링 휠을 사용할 때에는 주의 하십시오.

경음기

경음기를 울리려면 스티어링 휠 패드의 ☞을 누르십시오.

앞유리 와이퍼

작동간격 조절 와이퍼



점화 스위치가 켜진 상태에서 와이퍼 작동 레버를 위로 올리거나 아래로 내리면 다음과 같이 와이퍼가 작동합니다.

HI : 고속 작동

LO : 저속 작동

INT : 조절된 간격으로 자동 작동

OFF : 작동 중지

1x : 1회 작동

⚠경고

와셔액이 없거나, 와이퍼가 앞유리에 얼어붙어 있거나, 앞유리에 눈이 쌓인 경우 또는 이물질이 많이 낀 경우에는 와이퍼를 작동하지 마십시오. 와이퍼 블레이드, 와이퍼 모터 및 앞유리가 손상될 수 있으며 와이퍼 암이 헛돌 수 있습니다. 이러한 비정상적인 와이퍼 작동은 운전자의 시야를 가려 불의의 사고를 유발시킬 수 있습니다.

와이퍼 멈춤

와이퍼가 LO, HI, 또는 INT 상태에 있을 때 점화 스위치의 위치를 OFF(꺼짐)로 전환하면, 와이퍼는 즉시 멈춥니다.

운전석 도어를 열기 전, 또는 10분 이내에 앞유리 와이퍼 레버를 OFF(끄기) 위치로 움직이면, 와이퍼가 다시 움직여 앞유리 하단부로 이동합니다.

앞유리 세척 도중에 점화 스위치의 위치를 OFF(꺼짐) 상태로 전환하면, 와이퍼는 앞유리 하단부에 도달할 때까지 계속 작동됩니다.

작동간격 조절와이퍼



와이퍼 작동 레버를 INT 위치에 두고 조절 휠을 위 또는 아래로 돌려 작동 간격을 조절하십시오.

앞유리 와셔

↓  와이퍼 작동 레버를 당기십시오.
와셔액이 앞유리에 분사되고 와이퍼가 수 차례 작동됩니다.

주의

와셔액이 없는 상태에서 무리하게 레버를 당기면 와셔액 모터, 앞유리 및 와이퍼 블레이드가 손상될 수 있습니다.

△경고

추운 겨울철에는 와셔액 분사 후 와이퍼 블레이드로 앞유리를 닦을 때 와셔액이 유리창에 결빙될 수 있습니다. 이는 운전자의 시야를 가려 불의의 사고를 유발시킬 수 있으니 주의하시기 바랍니다.

뒷유리 와이퍼



뒷유리 와이퍼/워셔를 작동하려면 앞유리 와이퍼 레버의 끝을 돌리십시오.

OFF : 작동 중지

INT : 조절된 간격으로 자동 작동

ON : 저속 작동

! : 뒷유리에 워셔액을 분무하려면, 앞유리 와이퍼 레버를 앞쪽으로 미십시오. 레버를 놓으면, 레버는 자동으로 자신의 원래 위치로 복귀합니다.

주의

워셔액이 없는 상태에서 무리하게 워셔액 분사를 위해 레버를 밀면 워셔액 모터 및 앞/뒷유리가 손상될 수 있습니다.

운전자가 깨끗한 시야를 확보하지 못하면 사고가 발생하여 부상을 입거나 차량이나 기타 재산에 손상을 초래할 수 있습니다.

앞/뒷유리가 말라 있거나 눈이나 얼음같은 방해물이 있을 때에는 앞/뒷유리 와이퍼를 작동하지 마십시오.

방해물이 있는 앞/뒷유리에서 와이퍼를 사용하면 와이퍼 블레이드, 와이퍼 모터 및 유리창이 손상될 수 있습니다.

주의

추운 날씨에는 작동 전에 블레이드가 유리창에 얼어 붙지 않았는지 점검하십시오. 블레이드가 얼어 붙은 상태에서 와이퍼를 작동하면 와이퍼 모터가 손상될 수 있습니다.

수 초 이상 지속적으로 또는 워셔액 탱크가 비어 있는 상태에서는 앞유리 워셔를 작동하지 마십시오.

뒷유리 스마트 와이퍼 (후진 시 자동 와이퍼 작동) 기능

뒷유리 와이퍼 조절장치가 **OFF**인 경우, 변속기가 **R**에 있고 앞유리 와이퍼는 **LO** 또는 **HI** 모드를 실행하고 있으면, 뒷유리 와이퍼는 자동으로 연속 작동합니다. 뒷유리 와이퍼 조절장치가 **OFF**이고, 변속기는 **R**에 있으며, 앞유리 와이퍼는 **INT**를 실행하고 있으면, 뒷유리 와이퍼는 자동으로 **INT**를 실행합니다.

이 기능은 차량 설정에서 켜거나 끌 수 있습니다.

앞유리 워셔액 탱크는 앞유리 및 뒷유리에 사용됩니다. 워셔가 작동하지 않을 경우 워셔액 레벨을 확인하십시오.

나침반

장착된 경우, 차량의 주행 정보 표시창 (**DIC**) 좌측 상단에 나침반 디스플레이가 표시될 수 있습니다.

시계

시간은 인포테인먼트 디스플레이에 표시되며, 사양에 따라 표시 방법이 다를 수 있습니다.

시간 및 날짜 설정에 대한 자세한 내용은 '인포테인먼트'장을 참고하십시오.

전원 소켓

전원 소켓 12볼트 직류 전류



주의

차량의 시동이 꺼진 상태에서 오랫동안 전기 기기를 소켓에 연결한 상태로 두면 배터리가 방전됩니다.

전기 장치를 사용하지 않을 때는 항상 전기 장치를 분리하고 최대 15A 정격을 초과하는 장치를 연결하지 마십시오.

일부 액세서리 플러그는 전원 소켓과 호환되지 않을 수 있고 차량 및 어댑터 퓨즈에 과부하를 일으킬 수 있습니다. 문제가 발생하면 당사 정비망에 문의하십시오.

USB 포트

차량에는 모바일 폰, MP3 플레이어와 같은 전자 장치를 연결할 수 있는 USB 포트가 있습니다. 각각의 USB 포트에는 1 또는 2개의 단자가 있을 수 있습니다.

앞좌석 센터 콘솔에 A-Type 또는 C-Type USB 단자가 있는 USB 포트가 있을 수 있습니다. USB 장치를 연결하여 충전하거나 인포테인먼트 시스템을 연결할 수 있습니다.

무선 충전

차량에는 센터 콘솔에 무선 충전 포트가 있습니다. 이 시스템은 145kHz에서 작동하며 무선으로 Qi 호환 모바일 기기 1대를 무선으로 충전합니다. 시스템의 전원 출력은 호환성 모바일 기기에서 요구되는 것처럼 최대 15W Power 까지 충전을 할 수 있습니다.

핸드폰 또는 기타 기기의 호환성 및 무선 충전에 대한 자세한 내용은 당사 홈페이지(www.chevrolet.co.kr)에서 확인하시기 바랍니다.

△경고

무선 충전 시스템이 이식된 심박 조절 장치나 기타 의료 기기 작동에 영향을 미칠 수 있습니다. 이러한 장치가 있을 경우 무선 충전 시스템을 사용하기 전에 담당 의사와 상의하십시오.

무선 충전 시스템을 사용하려면 차량 점화스위치가 켜져 있거나 유보 액세스 리 전원(RAP) 상태여야 합니다. 차량이 RAP 상태 일 때는 무선 충전 상태가 올바르게 표시되지 않을 수 있습니다.

정상 작동 온도는 충전 시스템의 경우 -20 °C ~ 60 °C이고, 핸드폰의 경우 0°C ~ 35 °C입니다.

△경고



물체를 충전 패드에서 모두 제거한 후에 호환되는 모바일 기기를 충전하십시오. 동전, 키, 귀걸이, 클립, 또는 카드 등과 같은 물체가 모바일 기기와 충전 패드 사이에 있으면 매우 뜨거워집니다. 가끔 충전 시스템이 물체를 인식하지 못해서 해당 물체가 모바일 기기와 충전기 사이에 고정됩니다. 이 경우 화상 방지를 위해 모바일 기기를 제거하고 해당 물체가 식은 후에 충전기 패드에서 제거합니다.

다음의 절차를 따라 핸드폰을 충전하십시오.

1. 충전 패드 위에 있는 물건을 모두 제거합니다. 충전 패드 위에 물건이 있을 경우 충전할 수 없습니다.



2. 핸드폰을 위쪽을 향하게 놓습니다. 충전 속도를 높이려면 모바일 기기가 제대로 삽입되어 있고 홀더 안에서 가운데에 위치해 있어야 하며 아래에 아무 것도 없어야 합니다. 모바일 기기 케이스가 너무 두꺼우면 무선 충전기가 작동하지 않거나 충전 성능이 저하될 수 있습니다. 자세한 정보는 구입한 대리점에 문의하십시오.

3. 녹색 은 인포테인먼트 디스플레이의 에 표시됩니다. 이는 모바일 기기가 제 위치에 놓여지고 올바르게 충전되고 있음을 나타냅니다.

이 황색으로 바뀌면 충전 패드에 장애물이 없는지, 스마트폰에 무선 충전 기능이 있는지 확인하고 모바일 기기를 제 위치에 다시 놓아 보십시오.

심벌이 나타나지 않으면 모바일 기기를 충전 패드에서 제거한 후 3초 동안 기다렸다가 모바일 기기를 180도 돌린 다음 충전 패드에 다시 놓거나 정렬하는 것이 필요할 수 있습니다.

핸드폰 기종에 따라 무선 충전 호환이 되지 않을 수 있습니다.

휴대전화 충전 및 사용 중에는 온도가 올라가게 됩니다.

무선 휴대전화 프로젝션은 무선 충전 중인 휴대전화의 과열을 유발할 수 있습니다.

이 경우 휴대전화의 충전 속도가 느려지거나 충전이 중단될 수 있으며 배터리 보호를 위해 꺼질 수도 있습니다.

휴대전화의 과열 방지를 위해 휴대전화 케이스에서 분리해야 할 수 있습니다.

무선 충전을 다시 자동으로 시작하기 위해서는 휴대전화가 충분히 냉각되는 동안 인포테인먼트 화면의 휴대전화 옆의 충전 기호가 깜빡일 수 있습니다.

이러한 현상은 정상이며 시스템에 문제가 있는 것은 아닙니다.

각 휴대전화의 고유한 특성이나 사용 연한에 따라, 각각의 성능이 달라질 수 있습니다.

무선충전 모듈 단품 인증에 관한 정보

- 적합성평가를 받은 자의 상호 :
엘지전자주
- 기차재의 명칭(모델명) :
미약 전계강도 무선기기 (WC900A15)
- 제조연월 :
제품 표면에 E-label로 표기
- 제조자 / 제조국가 :
엘지전자주 / 중국
- 주파수 :
WPC (Qi) - 110kHz to 205kHz
- 동작 온도 :
-20 °C ~ 60 °C
- 전원 :
DC 12V

경고등, 게이지 및 지시등

계기판

계기판은 차량의 작동 상태를 한눈에 보여주도록 설계되어 있으며, 경고등, 지시등 및 각종 게이지와 같이 운전에 필요한 다양한 정보를 표시해줍니다.

계기판은 사양에 따라 게이지의 눈금, 수치 표시등이 다를 수 있으니 실제 차량의 계기판과 이후에 나오는 설명 부분을 참고하십시오.

계기판 지시등

차량의 사양에 따라 일부 지시등이 없을 수도, 지시등 점등 위치가 다를 수도 있으며, 실제 차량의 계기판 형상과 다를 수도 있습니다.

계기판의 일부 지시등은 점화스위치가 켜지면 테스트의 일환으로 잠시 점등 또는 점멸됩니다.

가솔린 기본 사양

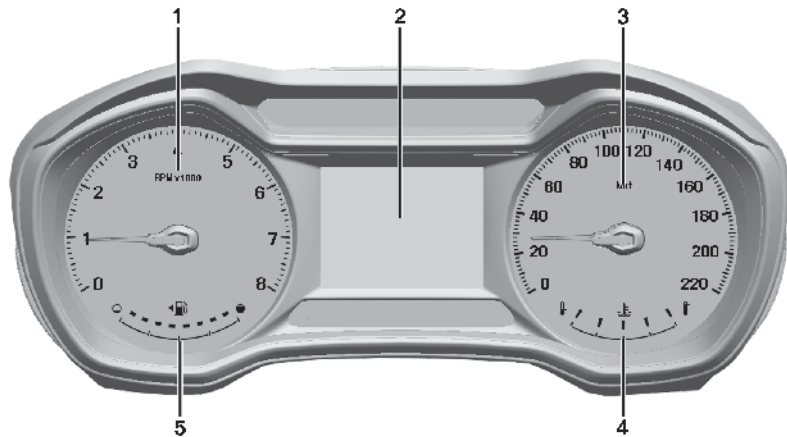

1. 회전 속도계
2. 주행 정보 표시창 (DIC) - Base level
3. 속도계
4. 엔진 냉각수 온도계
5. 연료계

가솔린 고급 사양

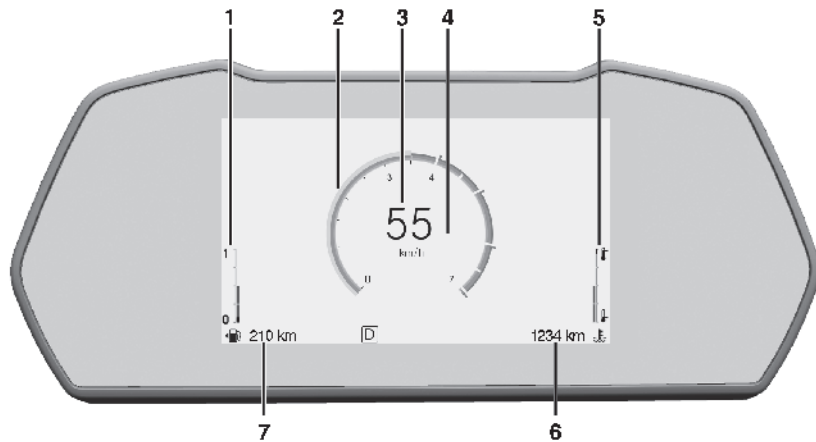

1. 연료계
2. 회전 속도계
3. 속도계
4. 주행 정보 표시창 (DIC)
5. 엔진 냉각수 온도계
6. 총 주행 거리
7. 주행 가능 거리

계기판 메뉴

계기판의 중앙에 상호작용형 디스플레이 영역이 있습니다.

차량마다 모든 앱, 메뉴가 제공되는 것은 아닙니다.

메뉴 작동 방법

<타입 1>

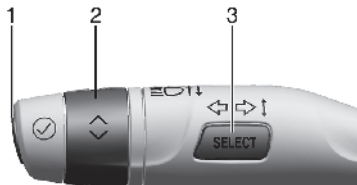

차선 변경 레버에 위치한 버튼, 휠로 메뉴를 선택할 수 있습니다.

1. ☑ : 표시된 메뉴를 설정하거나 지우려면 버튼을 누르십시오.
2. ⬡ : 메뉴에서 항목을 전환하려면 조정 휠을 돌리십시오.
3. SELECT : 버튼을 누르면 가능한 앱을 선택할 수 있습니다.
앱에 접속하려면 SELECT를 누릅니다. 가용한 앱을 스크롤할 때는 ⬡을 사용합니다.

모든 차량에서 모든 앱을 이용할 수 있는 것은 아닙니다.

참고

차량의 사양에 따라 일부 주행정보 표시 창(DIC)이 다를 수 있습니다.

<타입 2>

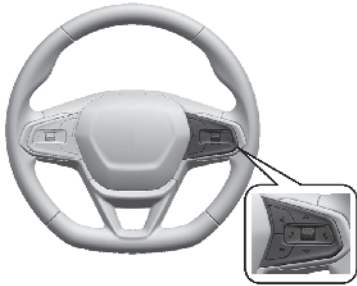

오른쪽 스티어링 휠 버튼을 사용하여 여러 항목과 디스플레이를 열고 탐색합니다.

조절 휠을 1초간 누르고 떼면 계기판 화면 목록에 접근할 수 있습니다.

조절 휠을 스크롤하여 원하는 화면의 목록을 탐색합니다. 모든 차량에서 모든 앱을 이용할 수 있는 것은 아닙니다.



참고

차량의 사양에 따라 일부 주행정보 표시 창(DIC)이 다를 수 있습니다.

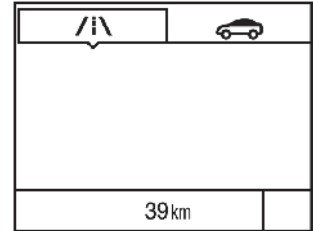
<BASE LEVEL 클러스터>



주행정보 표시창(DIC)에 표시되는 가용한 앱은 다음과 같습니다.

-  : 트립 메뉴
-  : 차량 메뉴

모든 차량에서 모든 앱을 이용할 수 있는 것은 아닙니다.

'주행정보 표시창(DIC)' 장을 참조하십시오.

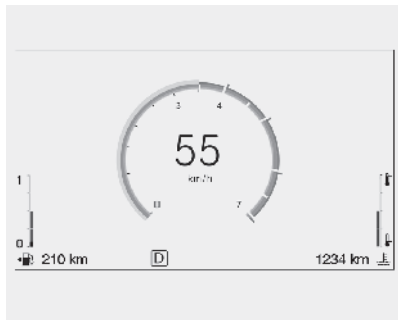
<UPLEVEL 클러스터 >

주행정보 표시창(DIC)에 표시되는 가용한 앱은 다음과 같습니다.

- 게이지 1
- 게이지 2
- 게이지 3
- 차량 정보
- 인포테인먼트
- 모던

모든 차량에서 모든 앱을 이용할 수 있는 것은 아닙니다.

'주행정보 표시창(DIC)' 장을 참조하십시오.

속도계**참고**

엔진 시동이 꺼진 후 속도계 바늘이 미세하게 떨릴 수 있습니다. 이는 오류가 아닌 영점을 잡아 주기 위한 정상적인 기능입니다.

차량의 속도를 시간당 킬로미터(km/h) 단위로 보여줍니다.

어린이 보호 구역 등과 같은 속도 제한 구역에서 운행 중일 때는 제한 속도를 지키십시오.

총 주행 거리계

차량의 총 주행 거리를 킬로미터(km) 단위로 보여줍니다.

참고

총 주행거리를 불법적으로 조작하는 것은 법으로 금지되어 있습니다.

구간 거리계

구간 거리계를 마지막으로 0km로 재 설정한 이후로부터 주행한 거리를 표시합니다. 구간 거리계는 주행 정보 표시창(DIC)에서 재설정 할 수 있습니다.

회전 속도계

엔진 속도를 분당 회전수(rpm) 단위로 보여줍니다.

변속기가 연비가 가장 높은 작동 범위를 결정할 때 경미한 충격이 느껴질 수 있습니다.

주의

RPM이 회전 속도 바늘의 적색 부위 영역 상태에서 엔진이 작동하면, 차량이 손상될 수 있으며, 이러한 손상에는 보증 수리가 적용되지 않습니다. RPM이 경고 영역에 위치한 상태에서 엔진을 작동시키지 마십시오.

연료계

<타입 1>

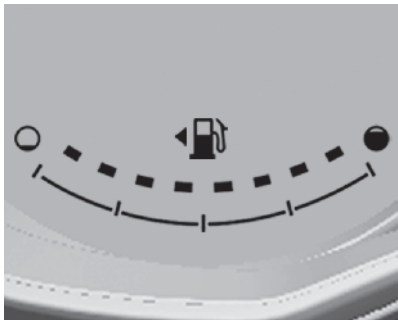

<타입 2>

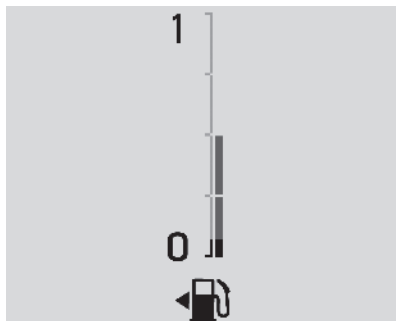

연료 탱크의 잔여 연료량을 보여줍니다.

계기판에 연료 보충 경고등 이 점등되면 즉시 연료를 보충하십시오.

급제동, 급가속, 회전 시 또는 경사진 곳에서는 연료 탱크의 잔여 연료량이 정확히 표시되지 않을 수 있습니다.

연료계의 화살표는 연료 주입구의 방향을 표시합니다.

참고

다음은 일부 차량 소유주가 문의하는 사항입니다. 연료계에 문제가 있다는 것은 아닙니다.

- 주유소에서 게이지가 꼭 참 표시 전에 연료 펌프가 차단됩니다.
- 연료 탱크를 가득 채우는 데 게이지에 표시된 것보다 연료가 조금 더 혹은 조금 덜 필요합니다. 예를 들어, 게이지가 연료 탱크가 반 정도 차 있음을 나타내는 경우에도 실제로는 탱크를 완전히 채우기 위해 탱크 용량의 절반보다 더 많거나 더 적은 연료가 필요합니다.
- 코너를 돌거나 가속 시 게이지가 약간 움직입니다.
- 점화 스위치를 켜 후 게이지가 안정화되기까지 몇 초 정도 걸리며, 점화 스위치를 끄면 다시 비어 있음 상태로 돌아갑니다.

주의

반드시 차량에 맞는 규정된 연료를 사용하십시오. 불량연료나 부적절한 연료첨가제 또는 유사 연료의 사용은 엔진과 연료계통 그리고 배출가스 관련 장치 등을 손상시킬 수 있습니다.

연료가 완전히 소진될 때까지 주행할 경우 촉매장치와 연료장치 등에 이상이 생길 수 있습니다. 차량 운행시 항상 적절한 연료 수준을 유지하시기 바랍니다.

△경고

연료를 보충할 경우 반드시 점화스위치를 끄십시오.

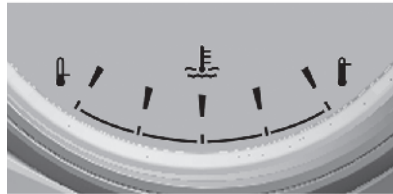
엔진 냉각수 온도계**<타입 1>****<타입 2>**

이 온도계는 엔진 냉각수 온도를 나타냅니다. 온도계 지침이 빨간 경고영역 쪽으로 이동하는 경우, 엔진이 과열된 것입니다. 엔진 냉각수가 과열된 경우, 차량을 도로 밖으로 주행하여 정차한 다음 엔진을 즉시 끕니다. 냉각수 양과 냉각수 누수 여부를 확인한 후 당사 정비망에서 점검을 받으시기 바랍니다.

주의

엔진 냉각수 온도가 너무 높으면 차량을 정지하고 점화스위치를 끄십시오. 엔진이 손상될 수 있습니다.

참고

엔진 냉각수 온도가 높을 때 실내 난방을 최대한으로 작동시키면 엔진 냉각에 도움이 됩니다.

엔진 온도가 높을 때는 엔진을 꺼도 냉각 팬이 일정 시간 작동할 수 있습니다.

방향지시등



방향지시등 또는 비상 경고등 작동 시 점멸합니다.

방향지시등 또는 연결된 퓨즈의 고장 시 빠르게 점멸합니다.

안전벨트 경고등
(전자석 시트벨트 리마인더)

운전석 안전벨트 경고등



점화 스위치를 켜면, 운전자가 안전벨트를 착용하지 않을 경우 경고음이 울리고, 경고등이 점멸 후 점등됩니다.

안전벨트를 착용할 때까지 안전벨트 경고등은 점등 상태를 유지합니다.

차량이 움직이는 동안 운전자가 안전벨트를 착용하지 않았을 경우, 경고등과 경고음 작동이 수 회 계속됩니다.

운전자가 안전벨트를 착용하면, 경고등 및 경고음이 꺼집니다.

조수석 안전벨트 경고등



점화 스위치를 켜면, 조수석 탑승자가 벨트를 매지 않았을 경우 중앙의 오버헤드 콘솔에 이 경고등이 점멸되며 안전벨트를 착용할 때까지 안전벨트 경고등이 켜져 있습니다.

차량이 움직이는 동안 조수석 탑승자가 안전벨트를 착용하지 않았을 경우, 경고등과 경고음이 작동이 여러 번 계속됩니다.

조수석 안전 벨트를 착용하면, 경고등 및 경고음이 없어집니다.

무게가 있는 물건 등이 조수석에 놓여 있는 경우, 조수석 안전벨트 경고등과 경고음이 작동할 수 있습니다.

경고등 및 경고음을 끄려면 좌석에 놓여 있는 물건을 치우거나 안전벨트를 채우십시오.

뒷좌석 안전벨트 경고등

점화 스위치를 켜면, 뒷좌석 안전 벨트가 체결되지 않은 좌석은 주행정보 표시창(DIC)에 뒷좌석 안전벨트 경고등 이 적색으로 최소 1분 이상 점등되며, 이후 10 km/h 초과 주행 시 벨트를 착용하지 않아도 약 10초 후 경고등이 꺼집니다.

체결되었던 안전벨트 버클을 풀고 22 km/h 이하 주행 시, 해당 좌석 위치의 심볼이 적색으로 최소 1분 이상 점등되며, 이후 10 km/h 초과 주행 시 벨트를 착용하지 않아도 약 10초 후 경고등이 꺼집니다.

체결되었던 안전벨트 버클을 풀고 22 km/h 초과 주행 시, 최대 35초 동안 해당 좌석 위치의 심볼이 적색으로 점멸하며 경고음이 울리고, 이후 10 km/h 초과 주행 시 벨트를 착용하지 않아도 일정 시간 경과 후 경고등이 꺼집니다.

경고등에 해당되지 않는 좌석은 □로 표시됩니다.

뒷좌석 안전 벨트 3개가 모두 체결되었을 경우에는 경고등, 경고음 및 표시등이 즉시 꺼집니다.

일부 사양은 경고등이 흑백으로 표시됩니다.

에어백 및 벨트 프리텐셔너 경고등



점화스위치가 켜지면 수 초 동안 점등됩니다. 경고등이 점등되지 않거나, 꺼지지 않을 경우 또는 주행 중 점등될 경우 에어백 센서, 벨트 프리텐셔너, 에어백 모듈, 배선, 충돌 감지 및 진단 모듈 (SDM)에 문제가 있는 것입니다. 시스템을 점검하십시오. 이 경우 사고 발생 시 에어백 및 벨트 프리텐셔너가 작동하지 않을 수 있습니다.

에어백 또는 벨트 프리텐셔너 작동 시 경고등이 지속적으로 점등됩니다.

△경고

경고등 점등 시 신속히 당사 정비망에서 점검을 받으십시오.

차량에 시동을 걸면 에어백 및 벨트 프리텐셔너 경고등이 몇 초간 점등되어 있습니다. 지시등이 켜지지 않는 경우, 즉시 당사 정비망에서 점검을 받으십시오.

충전 시스템 경고등

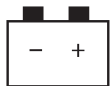

점화스위치가 켜지면 수 초 동안 점등됩니다.

엔진 작동 중에 경고등이 점등될 경우 배터리가 정상적으로 충전되지 않고 있는 상태이므로 운행을 멈추고 시동을 끄십시오.

신속히 당사 정비망에서 점검을 받으십시오.

엔진 정비 경고등



점화 스위치가 켜지면 수 초 동안 점등됩니다.

배출가스 자기진단 장치(KOBD)

자동차의 배출가스 관련 부품의 고장으로 인해 배출가스가 일정 수준 이상으로 올라가면, 자기진단 장치가 계기판에 있는 엔진 정비 경고등을 점등 또는 점멸시켜 차량 정비를 받아야 함을 운전자에게 알려줍니다.

배출가스 관련 부품에 문제가 없으면 점화스위치를 켰을 때 이 경고등은 점등되었다가 시동 후 꺼집니다. 그러나 이 엔진 정비 경고등이 주행 중에 점등하거나 점멸하면 배출가스 관련 부품에 문제가 있을 가능성이 있습니다. 이런 경우에는 다음과 같은 조치가 필요합니다.

엔진 정비 경고등이 점멸할 경우

배출가스 제어 시스템에 손상을 줄 수 있는 문제가 발생한 것입니다. 손상을 방지하려면 차량 속도를 줄이고 심한 가속 및 언덕 주행을 피하십시오.

경고등이 계속 점멸하면 안전한 곳을 찾아 주차하십시오. 엔진을 끄고 최소 10초 후 다시 시동을 거십시오.

계속 경고등이 점멸할 경우 신속히 당사 정비망에서 점검을 받으십시오.

엔진 정비 경고등이 점등할 경우

차량의 배출가스 제어 시스템에 문제가 발생한 것입니다. 다음과 같은 경우에 해당되는지 점검한 후 적절한 후속 조치를 취하십시오.

- 최근에 연료를 주입하고 연료 캡이 확실히 잠그지 않았거나 엔진시동을 켜 상태로 연료를 주입할 경우 경고등이 점등될 수 있습니다. 이 경우 연료캡을 연 후 다시 확실히 닫고 몇 차례 주행하면 경고등이 꺼질 수 있습니다.
- 최근에 품질이 불량한 연료를 차량에 주유한 경우 경고등이 발생할 수 있습니다. 품질이 불량한 연료를 사용하면 운전 성능이 나빠지고 차량에 문제를 일으킬 수 있으므로, 탱크 내 그리고 연료 라인의 모든 연료를 정상 품질의 연료로 교체한 후 차량을 몇 차례 운행하면 경고등이 꺼질 수 있습니다.

경고등이 계속 점등할 경우 신속히 당사 정비망에서 점검을 받으십시오.

브레이크 시스템 경고등

점화스위치가 켜지면 수 초 동안 점등합니다.

주차 브레이크가 체결되어있을 때나 브레이크 액 레벨이 너무 낮거나 브레이크 시스템에 문제가 있을 경우 점등합니다.

△경고

브레이크 경고등이 점등되면 브레이크 액 수준을 점검하시고, 신속히 당사 정비망에서 점검을 받으시기 바랍니다.

브레이크 액이 기준치 이하로 줄어 있다면 운행을 삼가시기 바랍니다.

이는 브레이크가 적절히 작동하지 않을 수 있음을 의미하며, 만약 계속 운행한다면 브레이크 성능저하로 불의의 사고를 당할 수 있습니다.

전자 제어 장치나 유압 회로에 문제가 발생하였을 때, 시스템이 브레이크 페달에서 브레이크 까지의 유압이 직접 전달하는 방식으로 변경 될 수 있습니다. 이 경우 차량 속도 제한이 걸릴 수 있으며, 브레이크 페달 밟는 힘이 더 많이 필요할 수 있습니다. 운전 중 경고등이 켜지면 도로를 벗어나 조심스럽게 정지하십시오. 페달을 밟기 어려워 지거나 페달이 바닥에 더 가까이 갈 수 있습니다. 또한, 차량 정차에 시간이 더 걸릴 수도 있습니다. 경고등이 계속 켜져 있으면 차량을 견인하여 즉시 당사 정비망에서 점검을 받으십시오.

전자식 주차 브레이크 지시등



점화 스위치가 켜지면 수 초 동안 점등합니다.

주차 브레이크를 채우면 주차 브레이크 상태 지시등이 점등됩니다.

전자 제어 주차 브레이크 시스템 또는 다른 시스템에 문제가 발생하면 주차 브레이크를 풀거나 주행 중에 지시등이 계속 점멸합니다. 주행 정보 표시창(DIC)에 메시지가 표시될 수도 있습니다.

지시등이 점등되지 않거나 점멸 상태가 지속되면, 당사 정비망을 방문하십시오.

전자식 주차 브레이크 경고등



점화 스위치가 켜지면 수 초 동안 점등됩니다. 경고등이 점등되지 않으면 당사 정비망에서 수리를 받으십시오.

이 경고등이 점등 상태를 유지하면 주차 브레이크 시스템의 성능 저하를 초래하는 문제가 있는 것입니다. 차량을 계속 운전할 수 있지만 가능하면 빨리 당사 정비망에 정비를 의뢰해야 합니다.

ABS 경고등



ABS 시스템이 장착된 차량에서는 엔진 시동을 걸면 이 경고등에 잠깐 동안 점등됩니다.

경고등이 점등 상태를 유지하면 당사 정비망에서 수리를 받으십시오. 시스템이 정상적으로 작동하면 경고등이 꺼집니다.

주행 중에 경고등이 켜지면, 즉시 차량을 안전하게 멈추고 시동을 끄십시오.

그런 다음, 다시 시동을 건 후 시스템을 초기화합니다. ABS 경고등이 계속 켜져 있거나 주행 중 다시 불이 들어오면, 차량 정비가 필요합니다. 경고등에 계속 불이 들어오면 경고음이 들릴 수도 있습니다.

ABS 경고등만 점등된 경우, 일반 브레이크만 작동되고 ABS는 작동되지 않습니다.

ABS 및 브레이크 시스템 경고등이 모두 점등한 경우, 차량의 ABS가 작동하고 있지 않으며 일반 브레이크에 문제가 있습니다. 당사 정비망에서 점검 및 정비를 받으십시오.

△경고

브레이크 시스템 경고등이 켜지면 브레이크 시스템이 적합하게 작동하지 못할 수 있습니다. 브레이크 시스템 경고등이 켜진 채로 주행하면 충돌 사고로 이어질 수 있습니다. 차량을 도로 갓길로 이동시켜 조심스럽게 세운 후에도 경고등이 여전히 켜져 있다면 정비를 위해 차량을 견인시키십시오.

자동 차량홀드 시스템(AVH) 지시등

AUTO
HOLD

AVH 시스템이 작동하면 지시등이 점등합니다.

AVH에 대한 좀 더 자세한 내용은 '운전 및 작동'장을 참조하십시오.

차선 유지 보조장치(LKA) 지시등

<타입 1>



<타입 2>



점화 스위치가 켜지면 황색으로 점등되었다가 수 초 후에 꺼집니다.

장치가 켜지고 작동 준비가 되면 녹색으로 점등합니다.

방향지시등 작동 없이 감지된 차선에 접근할 경우 황색으로 점등합니다.

차량이 감지된 차선을 넘을 경우 지시등은 황색으로 점멸합니다.

LKA에 대한 좀 더 자세한 내용은 '운전 및 작동'장을 참고하십시오.

자동 긴급 제동(AEB) 비활성화 지시등



자동 긴급 제동(AEB) 또는 전방 보행자 제동(FPB) 기능을 끄면 이 지시등이 켜집니다.

오작동이나 날씨 상태로 인해 AEB 또는 FPB를 사용할 수 없는 경우, 또는 앞유리가 깨끗하지 않은 경우에도 이 지시등이 켜집니다.

전방 차량 경고등



전방 차량이 같은 차선에 감지될 경우 녹색으로 점등합니다.

전방 차량에 너무 근접할 경우 황색으로 점등합니다.

전방 보행자 지시등



차량 정면에 보행자가 가까이 있을 경우 표시합니다.

차량 자세 제어 시스템 OFF 지시등



점화스위치가 켜지면 수 초 동안 점등합니다.

차량 자세 제어 시스템(ESC)이 꺼진 경우 점등합니다.

ESC를 끄면 트랙션 컨트롤 시스템(TCS)도 꺼집니다.

ESC/TCS 지시 및 경고등



점화스위치가 켜지면 수 초 동안 점등합니다.

시스템에 문제가 발생할 경우 점등합니다. 계속 주행할 수 있으나, 노면 조건에 따라 주행 안정성이 떨어질 수 있습니다.

당사 정비방에서 점검을 받으십시오.

TCS 또는 ESC 작동 시 경고등이 점멸합니다. 엔진 출력이 감소될 수 있으며, 자동으로 약한 정도의 브레이크가 작동될 수 있습니다.

TCS 및 ESC에 대한 좀 더 자세한 내용은 '운전 및 작동'장을 참고하십시오.

트랙션 컨트롤 시스템 OFF 지시등



점화스위치가 켜지면 수 초 동안 점등합니다.

트랙션 컨트롤 시스템(TCS)이 꺼진 경우 점등합니다.

좀 더 자세한 내용은 '운전 및 작동'장을 참고하십시오.

타이어 공기압 경고등



점화스위치가 켜지면 수 초 동안 점등합니다.

하나 이상의 타이어에 공기가 많이 빠진 경우 점등합니다. 경고등과 함께 타이어 공기압 메시지가 표시될 수 있습니다.

안전한 장소에 차량을 정차하고 타이어 공기압 라벨에 표시된 규정치에 따라 공기를 주입하십시오.

타이어 공기압 모니터링 시스템에 문제가 있을 경우 경고등이 약 1분 동안 점멸한 후 점등합니다. 당사 정비망에서 점검을 받으십시오.

엔진 오일 압력 경고등



점화 스위치가 켜지면 수 초 동안 점등합니다.

엔진 작동 중일 때 점등할 경우 엔진 오일이 부족하거나 기타 다른 시스템에 문제가 있을 수 있습니다.

주의

엔진에 윤활 장애가 있을 수 있습니다. 계속 운행할 경우 엔진 손상 및 과열로 인한 화재가 발생할 수 있으므로 신속히 당사 정비망에 도움을 요청하십시오.

엔진이 작동 중일 때 경고등이 점등하면 차량을 안전한 곳에 정차 시키고 시동을 끈 다음 엔진 오일량을 점검한 후 당사 정비망에 도움을 요청하십시오.

연료 부족 경고등

점화스위치가 켜지면 수 초 동안 점등합니다.

연료탱크에 연료가 부족할 경우 경고등이 점등합니다.

주의

연료 경고등이 점등된 상태로 계속 운행하면 배출가스 관련 장치가 손상될 수 있으니 신속히 연료를 보충하십시오.

이모빌라이저 경고등

점화스위치가 켜지면 수 초 동안 점등합니다.

이모빌라이저 시스템에 문제가 있을 경우 점등합니다. 이 때 엔진은 시동되지 않습니다.

당사 정비망에 도움을 요청하십시오.

상향등 지시등



상향등이 켜져 있을 때, 추월 신호가 켜져 있는 동안 점등합니다.

스마트 하이빔 활성화 지시등



스마트 하이빔 시스템을 사용하는 동안 점등합니다.

외부 조명 지시등



외부 조명이 켜지면 점등합니다.

크루즈 컨트롤 지시등



크루즈 컨트롤 시스템이 켜진 경우 흰색 지시등이 점등합니다.

크루즈 컨트롤이 작동할 경우 녹색 지시등이 점등합니다.

크루즈 컨트롤에 대한 좀 더 자세한 내용은 '운전 및 작동'장을 참고하십시오.

어댑티브 크루즈 컨트롤 지시등

<타입 1>



<타입 2>



어댑티브 크루즈 컨트롤 지시등은 어댑티브 크루즈 컨트롤(ACC)이 켜지고 준비되면 흰색으로 켜지고 ACC가 설정되고 작동되면 녹색으로 켜집니다.

커브 지시등



ACC가 차량 속도를 제어하다가 전방에서 급한 커브를 탐지하면 지시등이 녹색으로 켜질 수 있습니다.

커브를 돌 때는 ACC가 차량을 감속시킬 수 있고 커브에서 나올 때는 차량을 가속시킬 수 있습니다.

속도 제한 장치 지시등



속도 제한 장치가 켜진 경우 주행 정보 표시창(DIC)에 흰색 지시등이 점등합니다.

속도 제한 장치가 작동할 경우 고급 사양 DIC에는 녹색 지시등이 점등하며, 기본 사양 DIC에는 설정속도가 표시됩니다.

속도 제한 장치에 대한 좀 더 자세한 내용은 '운전 및 작동'장을 참고하십시오.

도어 열림 경고등



도어가 열리거나 제대로 닫히지 않은 경우 도어 열림 경고등이 점등됩니다.

주행 전에 도어가 모두 올바르게 닫혀 있는지 점검하십시오.

차간 거리 지시등



전방 차량과의 거리를 초(sec) 단위로 표시합니다.

정보 디스플레이

주행 정보 표시창(DIC) - BASE LEVEL 클러스터

주행 정보 표시창(Driver Information Center, DIC)은 계기판 중앙에 있습니다.

DIC는 아래와 같은 정보를 보여주며, 메뉴에 따라 설정이 가능할 수 있습니다.

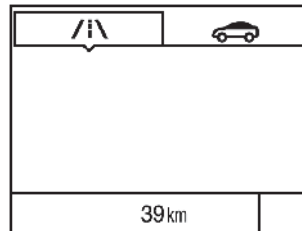

- A : 트립 메뉴
-  : 차량 메뉴



참고

어떤 항목은 차량 주행상황에 따라 다르게 디스플레이될 수 있습니다.

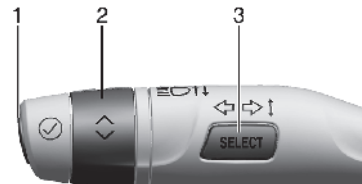
DIC 메뉴 작동 방법



차선 변경 레버에 위치한 버튼, 휠로 메뉴를 선택할 수 있습니다.

1.  : 표시된 메뉴를 설정하거나 지우려면 버튼을 누르십시오.
2.  : 메뉴에서 항목을 전환하려면 조정 휠을 돌리십시오.
3. **SELECT** : 버튼을 누르면 가능한 앱을 선택할 수 있습니다.

앱에 접속하려면 **SELECT**를 누릅니다. 가용한 앱을 스크롤할 때는 을 사용합니다.

모든 차량에서 모든 앱을 이용할 수 있는 것은 아닙니다.

참고

차량의 사양에 따라 일부 주행정보 표시 창(DIC)이 다를 수 있습니다.

/\ (트립/연료 (TRIP) 메뉴)

사양에 따라 일부 항목이 없는 차량도 있으며, 다음은 가능한 메뉴 항목입니다.

속도 : 차량의 속도를 표시합니다. 속도계는 리셋할 수 없습니다.

트립1 또는 트립2, 평균연비 : 구간 거리계를 마지막으로 리셋한 이후 현재까지 주행한 거리를 킬로미터 (km) 단위로 보여줍니다. 트립1 또는 트립2 디스플레이가 표시되는 동안 구간거리계 및 평균 연비를 0으로 리셋할 수 있습니다.

주행 가능 거리 : 현재의 연료로 주행 가능한 대략적인 거리를 킬로미터(km) 단위로 표시합니다. 주행가능거리는 최근운전 기록에 따른 차량의 평균 연비와 연료 탱크에 남아있는 연료량을 토대로 계산됩니다.

순간 연비 : 차량의 순간 연비를 계산하여 표시합니다.

평균 속도 : 차량의 평균 시속을 시간당 킬로미터(km/h) 단위로 표시합니다. 이 값은 마지막으로 리셋한 이후 기록된 차량의 속도를 토대로 계산됩니다. 평균 속도가 표시될 때 평균 속도를 리셋할 수 있습니다.

평균 연비 : 차량의 평균 연료 소모량을 계산하여 표시합니다. 평균 연비는 차량이 실제 주행하지 않더라도 엔진이 시동되면 누적 계산됩니다. 평균 연비가 표시될 때 평균 연비를 리셋할 수 있습니다.

(차량 정보 메뉴)

사양에 따라 일부 항목이 없는 차량도 있으며, 다음은 가능한 메뉴 항목입니다.

엔진 오일 수명 : 오일의 남은 수명을 대략적으로 표시합니다. **엔진 오일 수명 99%**가 표시되어 있는 경우, 현재 오일 수명의 99%가 남아 있는 상태입니다. 오일 수명이 얼마 남지 않은 경우, 디스플레이에 **엔진 오일 교환** 필요 메시지가 표시됩니다. 오일을 가능하면 빠른 시일 내에 교환해야 합니다.

오일을 교환할 때마다 오일수명 디스플레이를 리셋해야 합니다. 오일을 교환한 시기가 아닌 임의의 시기에 오일 수명 디스플레이를 실수로 리셋하면 안됩니다.

다음 오일 교환 시까지 정확하게 재설정할 수 없습니다. 엔진 오일 수명 시스템을 재설정하는 방법은 '차량 관리'장을 참조하십시오.

에어 필터 수명 : 필터의 남은 수명을 대략적으로 표시합니다. 엔진 에어 필터의 남은 수명과 시스템 상태를 대략적으로 표시합니다. **엔진 에어 필터 수명 95%**란 현재 에어 필터의 수명이 95% 남았다는 뜻입니다. 메시지는 엔진 에어 필터 수명과 시스템 상태에 따라 표시됩니다. 다음 오일 교환 메시지가 표시되면 다음 오일 교환 시 엔진 에어 필터를 교체해야 합니다. 교체 (**REPLACE NOW**) 메시지가 표시되면 가능한 한 빨리 엔진 에어 필터를 교체해야 합니다. 엔진 에어 필터 교체 후 에어 필터 수명 디스플레이를 리셋해야 합니다. 리셋은 '차량 관리'의 '**엔진 에어 필터 수명 시스템**' 장을 참조하십시오.

타이어 공기압(kPa) : 네 개 타이어의 대략적인 압력을 표시합니다. 타이어 공기압이 킬로파스칼(kPa)로 표시됩니다. '차량 관리'장을 참조하십시오.

차간 거리 : 전방 차량과의 거리를 초(sec) 단위로 표시합니다.

견인 및 안정성 : TCS / ESC 를 켜거나 끌 수 있습니다.

주행 정보 표시창(DIC) - UP Level 클러스터

DIC는 아래와 같은 정보를 보여주며, 메뉴에 따라 설정이 가능할 수 있습니다.

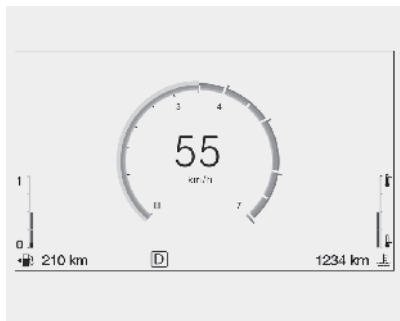

- 게이지 1
- 게이지 2
- 게이지 3
- 차량 정보
- 인포테인먼트
- 모던

참고

차량의 사양에 따라 일부 주행정보 표시 창(DIC)이 다를 수 있습니다.

DIC 메뉴 작동 방법



△ or ▽: 조절 휠을 스크롤하여 메뉴에서 위/아래로 이동합니다.

조절 휠: 조절 휠을 1초간 누르고 떼면 계기판 화면 목록에 접근할 수 있습니다.

조절 휠을 스크롤하여 원하는 화면의 목록을 탐색합니다.

DIC 게이지 유형

사양에 따라 일부 항목이 없는 차량도 있으며, 다음은 가능한 메뉴 항목입니다.

게이지 1/게이지 2/게이지 3/모던 : 주행 정보 표시창(DIC)에 차량의 속도 또는 회전 속도계 게이지 유형을 사용자가 원하는 화면으로 선택할 수 있습니다.

차량 정보

인포테인먼트 화면 좌측의 아이콘 을 터치하여 원하는 차량 정보를 확인할 수 있습니다.

인포테인먼트의 **계기판에 표시** 또는 **계기판에서 삭제** 아이콘을 터치하면 주행 정보 표시창(DIC)에 차량 정보를 동시에 표시하거나 삭제할 수 있습니다.

차량 점검

사양에 따라 일부 항목이 없는 차량도 있으며, 다음은 가능한 메뉴 항목입니다.

타이어 공기압 (kPa) : 네 개 타이어의 대략적인 압력을 표시합니다. 타이어 공기압이 킬로파스칼(kPa)로 표시됩니다. ‘차량 관리’장을 참조하십시오.

엔진 오일 수명 : 엔진 오일 수명 : 오일의 남은 수명을 대략적으로 표시합니다. 엔진 오일 수명 99%가 표시되어 있는 경우, 현재 **오일 수명의 99%**가 남아 있는 상태입니다. 오일 수명이 얼마 남지 않은 경우, 디스플레이에 **엔진 오일 교환 필요** 메시지가 표시됩니다. 오일을 가능하면 빠른 시일 내에 교환해야 합니다. 오일을 교환할 때마다 오일수명 디스플레이를 리셋해야 합니다. 오일을 교환한 시기가 아닌 임의의 시기에 오일 수명 디스플레이를 실수로 리셋하면 안 됩니다. 다음 오일 교환 시까지 정확하게 재설정할 수 없습니다. 엔진 오일 수명 시스템을 재설정하는 방법은 '차량 관리'장을 참조하십시오.

엔진 에어 필터 수명 : 필터의 남은 수명을 대략적으로 표시합니다. 엔진 에어 필터의 남은 수명과 시스템 상태를 대략적으로 표시합니다. **엔진 에어 필터 수명 95%**란 현재 에어 필터의 수명이 95% 남았다는 뜻입니다. 메시지는 엔진 에어 필터 수명과 시스템 상태에 따라 표시됩니다. 다음 오일 교환 메시지가 표시되면 다음 오일 교환 시 엔진 에어 필터를 교체해야 합니다. 교체 (**REPLACE NOW**) 메시지가 표시되면 가능한 한 빨리 엔진 에어 필터를 교체해야 합니다. 엔진 에어 필터 교체 후 에어 필터 수명 디스플레이를 리셋해야 합니다. 리셋은 '차량 관리'의 '엔진 에어 필터 수명 시스템' 장을 참조하십시오.

게이지

사양에 따라 일부 항목이 없는 차량도 있으며, 다음은 가능한 메뉴 항목입니다.

배터리 전압 : 현재의 배터리 전압이 볼트 (V) 단위로 표시됩니다. DIC를 통해 보는 동안 배터리 전압이 변할 수 있으면 이는 정상적인 현상입니다.

냉각수 온도 : 엔진 냉각수 온도를 섭씨(°C) 단위로 표시합니다.

트립

사양에 따라 일부 항목이 없는 차량도 있으며, 다음은 가능한 메뉴 항목입니다.

트립 정보: 트립1 또는 트립2의 구간 거리계를 마지막으로 리셋한 이후 현재까지 주행한 거리를 킬로미터 (km) 단위로 보여줍니다. 트립1 또는 트립2 디스플레이가 표시되는 동안 구간거리계를 초기화 할 수 있습니다.

연비: 차량의 연료 소모량을 계산하여 표시합니다. 연비는 차량이 실제 주행하지 않더라도 엔진이

시동되면 누적 계산됩니다. 최고 연비 및 평균 연비 그리고 순간 연비를 계산하기 위해 사용할 거리를 설정할 수 있으며 최고 연비를 초기화 할 수 있습니다. 이 디스플레이는 현재 운전 동작이 실행 평균 연비에 어떻게 영향을 미치는지 그리고 최근의 주행이 선택된 거리에서 달성된 최고의 연비와 얼마나 잘 비교되는 지에 대한 정보를 제공합니다.

차량 메시지

차량 메시지

주행 정보 표시창(DIC)에 표시된 메시지는 차량의 현재 상태를 나타내며 문제가 발생할 경우 이를 해결하기 위해 조치를 취해야 할 수도 있습니다. 메시지는 여러 개가 차례로 나올 수 있으며, 경고음과 함께 발생할 수 있습니다.

즉각적인 조치가 필요하지 않은 메시지는 확인하고 **SET/CLR** 또는 **✓**을 눌러 메시지 창을 닫을 수 있습니다.

즉각적인 조치가 필요한 메시지는 해당 조치가 취해질 때까지 제거할 수 없습니다.

모든 메시지는 반드시 확인해야 하며 메시지를 삭제한다고 문제가 해결되는 것은 아닙니다.

주의

즉각적인 조치가 필요한 메시지가 발생하였음에도 운행을 지속할 경우 차량 또는 엔진에 심각한 손상이 발생할 수 있습니다. 즉각적인 조치가 필요한 메시지 발생 시 즉시 당사 정비망에서 점검을 받으십시오.

다음은 발생 가능한 메시지와 이에 대한 일부 정보입니다. 본 장에 없는 메시지가 일부 있을 수 있으며, 메시지와 운구가 일부 상이할 수 있습니다.

아래와 같은 관련 메시지들이 나타날 수 있습니다.

- 서비스 메시지
- 오일 레벨
- 차량 보안
- 브레이크
- 스티어링
- 라이드 컨트롤 시스템
- 운전자 보조 시스템
- 크루즈 컨트롤
- 조명 및 전구교환
- 도어 및 유리창
- 안전 벨트
- 에어백 시스템
- 엔진 및 변속기
- 타이어 공기압
- 배터리

엔진 출력 메시지

엔진 출력 저하

차량의 추진력이 저하될 때 이 메시지가 표시됩니다. 추진력이 감소되면 차량을 가속하는 데 문제가 있을 수 있습니다. 이 메시지가 표시되었지만 성능이 감소가 관찰되지 않는 경우, 목적지까지 계속 주행하십시오. 다음에 차량을 운전할 때 성능이 감소될 수 있습니다. 이 메시지가 표시된 상태에서 차량을 주행할 수 있지만, 최대 가속력 및 속도가 줄어 들 수 있습니다. 언제든지 이 메시지가 계속 표시되거나, 반복해서 표시되면, 가능한 빨리 당사 정비망에서 점검을 받으십시오.