

운전 및 작동

운행에 관한 유의 사항262	엔진 배기 279	운전자 보조 시스템314
방어 운전.....262	엔진 배기 279	운전자 보조 시스템.....314
차량 제어.....262	자동 변속기 279	주차 또는 후진 보조 시스템.....316
제동.....263	자동 변속기 279	운전 보조 시스템.....325
스티어링.....263	수동 모드 283	전방 충돌 경고 시스템(FCA)326
트랙 이벤트 및 경주 주행264	구동 시스템 284	자동 긴급 제동 시스템(AEB)329
젖은 도로에서 주행.....264	All-Wheel Drive..... 284	전방 보행자 제동(FPB) 시스템..332
비상 시 조치.....265	브레이크 285	사각지대 경고 시스템(SBZA)....336
시동 및 작동271	브레이크 285	차선 변경 경고 시스템(LCA).....336
산차 길들이기271	ABS(안티록 브레이크 시스템).. 287	차선 이탈 경고 장치 (LDW)339
시동 버튼 위치271	전자식 주차 브레이크(EPB)..... 288	차선 유지 보조 시스템(LKA).....340
엔진 시동.....273	브레이크 보조장치 291	연료343
스탑&스타트 시스템 비활성화	경사로 밀림 방지(HSA)..... 291	연료 첨가제.....344
스위치.....277	라이드 컨트롤 시스템 292	주유.....344
유보 액세서리 전원(RAP).....277	트랙션 컨트롤 시스템(TCS)/	트레일러 견인347
주차.....277	차량자세 제어 시스템(ESC)... 292	일반 견인 정보347
인화 물질 위에 주차.....278	크루즈 컨트롤 298	주행 특성 및 견인 요령347
주차된 차량의 엔진 작동 시간...278	크루즈 컨트롤..... 298	차량자세 제어 시스템 장착
	어댑티브 크루즈 컨트롤(ACC).. 302	차량으로 견인.....349

트레일러 견인	352
견인 장치	357
트레일러 스웨이 컨트롤(TSC) ..	362

운행에 관한 유의 사항

방어 운전

방어 운전이란 “항상 예상치 못한 것을 예상”하며 운전하는 것을 의미합니다.

방어 운전의 첫 번째 단계는 안전벨트를 착용하는 것입니다.

- 다른 도로 사용자(보행자, 자전거를 탄 사람 및 다른 운전자)가 부주의하고 실수를 할 수 있다고 가정하십시오. 그들이 저지를 수 있는 것을 예상하고 준비하십시오.
- 앞 차와 충분한 간격을 유지하십시오.
- 운전 집중하십시오.

차량 제어

절대로 엔진이 가동되지 않는 상태에서 운행하지 마십시오.

이런 상황에서는 많은 시스템(예: 브레이크 시스템, 파워 스티어링)이 작동하지 않을 수 있습니다. 이런 방법으로 주행하게 되면 본인과 다른 사람에게 위험을 초래할 수 있습니다.

제동

브레이크 작동에는 감지 시간과 반응 시간이 포함됩니다. 브레이크 페달을 밟겠다고 결정 하는 것은 감지 시간에 속합니다. 실제로 페달을 밟는 것은 반응 시간입니다.

운전자의 평균 반응 시간은 **3/4 초** 정도입니다. **100km/h**로 주행하는 차량은 이 시간에 **20m**로 이동하며, 이러한 이동 거리는 비상 상황의 경우 꽤나 긴 거리일 수 있습니다.

명심할 유용한 제동 요령:

- 앞차와 충분한 간격을 유지하십시오.
- 불필요하게 과도한 제동을 피하십시오.
- 교통 흐름을 따르십시오.

차량 주행 도중 엔진이 정지할 경우 펌프질하듯이 브레이크를 밟지 말고 보통 때처럼 브레이크를 밟으십시오. 그렇지 않으면 페달을 밟기가 더 어려워질 수 있습니다. 엔진이 정지될 경우 일부 파워 브레이크 지원이 제공되나 브레이크를 밟을 경우에만 사용됩니다. 일단 파워 브레이크 지원이 사용되면 정지하는데 시간이 더 걸리고 브레이크 페달을 밟기가 더 힘들게 됩니다.

스티어링

전자식 파워 스티어링

스티어링 휠을 좌우 끝단까지 반복해서 회전시킬 경우 시스템은 과부하 방지 기능을 작동시키게 되고, 이로 인해 파워 스티어링 보조력이 감소되어 스티어링 휠 조작이 다소 무거워 질 수 있습니다. 이는 시스템 보호를 위한 정상적인 현상이며 시간이 지나면 다시 정상 상태로 복귀됩니다.

저속 주행 또는 정차 상태에서 스티어링 휠을 회전시킬 경우 소음이 발생할 수 있으나 이는 정상적인 모터의 작동음입니다.

저온에서 초기 시동 시 스티어링 휠을 회전할 때 모터 작동음이 약간 커질 수 있으나, 이는 정상적인 현상으로 온도가 상승하면 작동음이 줄어듭니다.

전자식 파워 스티어링 시스템은 엔진 시동 시에만 작동됩니다. 배터리 수명이 다 되었거나 완전 방전 시 스티어링 휠의 조작력이 무거워 질 수 있으므로 배터리를 교환하거나 충전 시킨 후 운행하십시오.

△경고

전자식 파워 스티어링 시스템에 이상이 감지될 경우 시스템 자체적으로 모터 보조력을 조절하게 되어 조향을 위해 평소 보다 많은 힘이 필요할 수 있습니다. 이 경우 사고의 위험이 있으므로 당사 정비망에서 점검 및 정비를 받으십시오.

트랙 이벤트 및 경주 주행

레이싱, 트랙 시험 또는 경주 주행은 차량 보증에 영향을 미칠 수 있습니다. 레이싱이나 기타 경주 주행에 차량을 사용하려면 그 전에 보증 설명서를 참조하십시오.

젖은 도로에서 주행

비와 젖은 도로 때문에 차량의 접지력이 감소되어 정지 및 가속 능력에 영향을 받을 수 있습니다. 이런 주행 조건에서는 항상 더 천천히 운전하고 큰 물 웅덩이와 깊은 고인 물 또는 흐르는 물 위로 운전하는 것을 피하십시오.

비상 시 조치

건널목에서 엔진이 멈출 경우

자동 변속기 차량은 변속기를 N 위치에 놓고 다른 사람의 도움으로 차를 밀어 움직이십시오.

주의

한번에 10초 이상 스타터 모터를 작동하지 마십시오. 그러면 스타터 모터가 손상되거나 배터리가 방전될 수 있습니다.

주행 중 타이어가 펑크난 경우

주행 중 타이어 하나가 펑크가 나면 비상 경고등을 켜고 스티어링 휠을 꼭 잡은 후 발을 가속 페달에서 떼면서 차량 속도를 천천히 줄이고 브레이크 페달을 부드럽게 밟아 안전한 장소로 차를 이동한 후 타이어를 수리하십시오.

⚠경고

타이어가 펑크나면 절대 급제동을 하지 마십시오. 급제동은 차량을 한쪽으로 쏠리게 하여 예상치 못한 사고를 유발할 수 있습니다.

주행 중 고장이 발생한 경우

주행 중 차량에 고장이 발생하면 비상 경고등을 켜고 차량을 도로변 안전한 곳에 주차시키십시오.

비상 삼각표지판을 낮에는 차량 뒤쪽으로 100m 지점에, 밤에는 200m 지점에 설치하십시오. 설치 시 주변 교통 상황을 고려하고 안전에 유의하십시오.

비상 삼각표지판은 차량 출고 시 트렁크에 함께 제공되며, 도로교통법에 따라 항상 차에 비치해 두어야 합니다. 그렇지 않을 경우 처벌을 받습니다.

점검 후 차량이 주행 가능한 경우, 가까운 당사 정비망에서 차량 점검을 받으십시오. 아니면 당사의 긴급 출동 서비스를 이용하십시오.

△경고

안전에 관한 문제를 인지하는 경우 차량 운행을 중단하시고 차량을 당사 정비망으로 이동하시길 바랍니다. 그렇지 않으면 심각한 부상을 입을 가능성이 있습니다.

엔진 시동이 걸리지 않는 경우

시동을 걸었을 때 스타터 모터가 작동하지 않으면 배터리가 방전되었는지, 배터리 단자가 제대로 연결되어 있는지, 관련 퓨즈가 단선되지 않았는지 점검하십시오.

스타터 모터가 작동하지만 엔진이 시동되지 않으면 엔진 오일 레벨 및 연료 레벨을 점검하십시오.

계속 차량 시동이 걸리지 않으면 당사의 긴급 출동 서비스를 이용하십시오.

엔진이 과열된 경우

주행 중 출력이 갑자기 떨어지거나 냉각수 온도 경고등이 점등되면 안전한 곳에 차량을 정차하고 다음 조치를 취하십시오.

- 엔진을 공회전 상태로 두고 변속 레버를 자동 변속기의 P에 놓으십시오.
- 주차 브레이크를 체결하십시오.
- 에어컨을 끄십시오.
- 엔진 후드를 열어 엔진 룸이 환기되도록 하십시오.

△경고

수증기나 냉각수가 엔진에서 새어나오면 후드를 열지 마십시오.

뜨거운 수증기나 냉각수에 화상을 입을 수 있습니다.

- 냉각수 온도계에 정상 온도가 표시되면 엔진을 끄고 냉각수 레벨을 확인하십시오. 과열된 엔진을 식히기 위해 차량을 끄지 말고 공회전 상태로 두십시오. 냉각수 레벨이 공회전 상태에서도 내려가지 않으면 엔진을 끈 후 냉각시키십시오. 냉각팬이 작동하지 않으면 엔진을 끄고 냉각시키십시오.
- 냉각수 레벨이 낮은 경우에는 냉각수 보조 탱크의 캡을 연 후 냉각수를 조금씩 천천히 넣어 채우십시오.

주의

과열된 엔진에 차가운 냉각수를 갑자기 넣으면 엔진이 손상될 수 있습니다.

△경고

엔진이 뜨거울 때 냉각수 탱크 뚜껑을 열면 뜨거운 수증기나 냉각수가 뿜어져 나와 얼굴이나 기타 신체 부위에 화상을 입을 수 있습니다. 냉각수 탱크 캡을 열려면, 엔진이 충분히 식을 때까지 기다린 후 천을 사용하여 먼저 조금만 (1/3~1/2 정도만 돌림) 열어, 압력이 빠진 다음 완전히 여십시오.

- 임시 조치를 취한 다음에는 당사 정비망에서 즉시 차량 점검을 받으십시오.

물이 고인 길을 지날 경우

깊은 물 웅덩이 또는 30cm 이상 깊이로 물이 차 있는 도로에서는 절대 운행하지 마십시오.

운행 시 에어 클리너가 젖어 교환하거나 엔진 내부로 물이 유입되어 엔진 손상이 발생할 수도 있으며 이로 인해 발생하는 차량 고장 등에 대해서는 당사에서는 책임을 지지 않습니다.

전자식 주차 브레이크(EPB) 비상 제동

- 주행 중 브레이크 페달에 문제가 생겼을 때 전자식 주차 브레이크(EPB) 스위치를 당겨 비상 제동을 할 수 있습니다. 전자식 주차 브레이크(EPB) 스위치를 당기고 있는 동안만 제동력이 작동하며, 스위치에서 손을 떼면 제동력은 해제됩니다. 지속적으로 당겨 차량이 정지되는 경우 전자식 주차 브레이크(EPB)가 체결됩니다.
- 제동력이 작동하는 동안 주행정보 표시창(DIC)에 전자식 주차 브레이크 지시등이 켜집니다.
- 제동거리는 정상적인 제동거리보다 길어질 수 있습니다.

주의

- 전자식 주차 브레이크(EPB) 스위치를 비정상적으로 작동하였을 경우(과도한 조작, 지속적 작동)에는 전자식 주차 브레이크 경고등이 켜질 수 있습니다. 시동을 끄고 잠시 대기 후 다시 시동을 걸면 경고등이 꺼지면서 정상적인 작동 상태로 들어갑니다. 계속해서 경고등이 켜지면 당사 정비망에서 점검을 받으십시오.
- 전자식 주차 브레이크(EPB)로 비상 제동을 하고 난 후, 관련 장치에서 소음이 발생하거나 탄 냄새가 계속 날 경우, 시스템 손상일 수 있으니 당사 정비망에서 점검을 받으십시오.

△경고

주행 중 전자식 주차 브레이크(EPB) 스위치를 작동하면 매우 위험한 상황이 발생할 수 있으므로 반드시 비상시에만 사용하십시오.

화재가 발생할 경우

전기 및 연료 시스템에 승인되지 않은 변경을 하거나 사고가 나면 화재가 발생할 수 있으므로 차량에 소화기를 비치하십시오.

차량 인도 시에 소화기는 제공하지 않습니다. 소화기를 취급하는 근처 상점에서 구입할 수 있습니다.

화재가 발생할 경우에는 놀라지 말고 엔진을 끈 후 소화기를 사용하여 화재를 초기 진압하십시오.

소화기 옆쪽에 부착된 사용법을 읽어보고 소화기의 사용 및 취급 방법을 익혀 두십시오. 소화기가 없으면 물로 화재 진압을 시도하거나 119에 전화하여 소방대를 부르십시오.

△경고

차량에는 각종 유류, 천 및 플라스틱 계열제품이 많아 화재 발생 시 순식간에 다른 부위로 번질 수 있으므로 모든 탑승자들은 즉시 내려 안전한 곳으로 이동하시기 바랍니다.

절대로 전기 및 연료장치에 대해 임의로 개조하지 마십시오. 차량의 전기 및 연료장치 개조는 화재발생의 원인이 될 수 있습니다. 만일 개조로 인해 화재가 발생할 경우 당사는 책임이 없음을 알려드립니다.

고속도로에서 사고·고장 시 행동요령

사고 또는 고장으로 정차 시 2차사고 예방을 위해 다음 조치를 취하십시오.

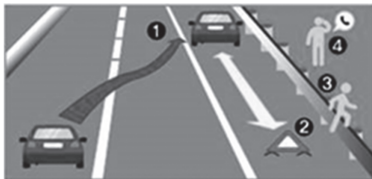

1. 신속히 비상등을 켜고 차량은 갓길로 이동 시킵니다.
2. 차량 후방에 안전삼각대를 설치합니다.
3. 운전자와 탑승자는 가드레일 밖 등 안전지대로 대피합니다.

4. 경찰(112), 소방(119) 또는 한국도로공사(1588-2504)로 연락하여 도움을 요청합니다.

폭설시 행동 요령

- 라디오를 항상 청취하고 고속도로 안내전화 1588-2504를 이용합시다.
- 커브길, 고갯길, 교량 등에는 감속운전을 하십시오.
- 차량방치 및 갓길 주차는 제설작업에 지장을 초래하니 삼가 합시다.
- 부득이 이석시 연락처를 반드시 남겨 두십시오.
- 차간 안전거리를 확보하고 브레이크 사용을 자제하십시오.
- 수시로 차량 주변의 눈을 치워 배기관(머플러)이 막히지 않도록 하십시오.
 - 고속도로 콜센터 전화 및 권역별 라디오 주파수 안내
고속도로 안내전화 : **1588-2504** (지역번호 없이)
교통정보 제보 접수 : **080-701-0404**
- 재난시 라디오 주파수

구분		서울	대전	대구	부산	광주	군산	원주	강릉
KBS	표준	97.3	94.7	101.3	103.7	90.5	96.9	97.1	98.9
MBC	FM4U	91.9	97.5	95.3	88.9	91.5	99.1	98.9	94.3
	표준FM	95.9	92.5	96.5	95.9	93.9	94.3	92.7	96.3
SBS(TBC)		107.7	95.7	99.3	99.9	101.1	90.1	105.1	106.1
TBS(TBN)		95.1	102.9	103.9	94.9	97.3	102.5	105.9	105.5

[NSC(국가안전보장회의) 권장 대국민 행동요령]

시동 및 작동

신차 길들이기

차량 출력 및 경제성을 개선하고 수명을 더하기 위해 처음 몇 백 킬로미터를 운행하는 동안은 다음과 같은 조치를 따르십시오.

- 출발 시 가속페달은 너무 세게 밟지 마십시오.
- 엔진을 급가속하지 마십시오.
- 긴급한 상황을 제외하고는 급제동을 피하십시오.
- 엔진 손상을 피하고 연료소비를 줄이기 위해 급출발, 급가속 및 장시간 고속 주행을 피하십시오.
- 낮은 기어에서 급가속을 피하십시오.
- 다른 차량을 견인하거나 트레일러를 끌지 마십시오.

시동 버튼 위치

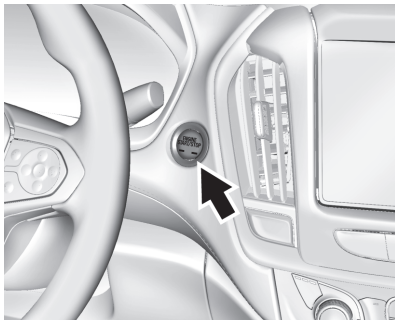

버튼을 누르면 ACC, ON 및 OFF 세가지 모드로 바뀝니다.

시스템 작동을 위해 스마트 키가 반드시 차량에 있어야 합니다. 시동 버튼으로 시동이 걸리지 않을 경우, 차량 주변에 강력한 무선 안테나 신호가 있어 스마트 키 시스템 접속에 간섭을 일으키고 있을 가능성이 있습니다.

OFF(LED 꺼짐): 엔진 가동 중에 시동 버튼을 한 번 누르면 시동이 꺼집니다.

이 때 유보 액세서리 전원(RAP)이 작동합니다.

차량이 이동하고 있는 중에는 엔진을 끄지 마십시오. 엔진이 꺼지면 브레이크와 스티어링 시스템의 파워 보조 시스템이 꺼지게 되고 에어백이 작동되지 않을 수 있습니다.

비상 상황에서 엔진을 꺼야 하는 경우:

1. 차량을 길가에 붙일 수 없고 주행 중 엔진을 반드시 꺼야 하는 경우, 시동 버튼을 2초 이상 누르거나 5초 내에 두 번 누릅니다.
2. 브레이크를 강하게 그리고 일정한 압력으로 밟습니다. 브레이크를 반복적으로 밟지 말아야 합니다. 이에 따라 파워 보조력이 떨어져 더 높은 브레이크 페달 압력이 필요하게 됩니다.

3. 차량 기어를 **N(중립)** 위치에 놓습니다. 이는 차량이 이동 중에 있어도 시행 가능합니다. **N(중립)** 위치로 변속한 다음 브레이크를 강하게 밟으면서 차량을 안전한 장소로 운행해 갑니다.
4. 완전히 정지하고 **P(주차)**로 변속하고, 엔진이 꺼져 있는지 확인하십시오. 변속 레버가 반드시 **P(주차)** 위치에 있어야 차량이 꺼집니다. 주차 브레이크를 체결합니다.

ACC (황색 LED) : 이 모드에서는 엔진이 꺼진 상태에서 일부 액세서리 전원을 사용할 수 있습니다. 시동이 꺼진 **OFF** 모드에서 브레이크 페달을 밟지 않고 시동버튼을 한 번 누르면 **ACC** 모드가 됩니다.

ACC 모드에서 시동을 걸지 않고 **ON** 모드로 변경하려면, 버튼을 한 번 눌러 시동을 **OFF** 모드로 변경 후에 **ON** 모드로 전환시키십시오.

배터리 방전을 방지하기 위해 **ACC** 모드에서 수 분이 지나면 **OFF** 모드로 전환됩니다.

ON (녹색 LED) : 이 모드는 시동과 주행용입니다. 브레이크 페달을 밟고 시동 버튼을 눌러서 엔진 크랭킹이 시작되면 버튼을 놓으십시오. 엔진 크랭킹은 시동이 걸릴 때까지 계속 됩니다.

시동을 걸지 않고, 시동이 꺼진 상태에서 **ON** 모드(정비 전용 모드)로 전환시키려면 브레이크 페달을 밟지 말고 시동 버튼을 5초이상 누르십시오.

주의

시동을 걸지 않은 상태로 **ON** 모드를 장시간 유지하게 되면, 배터리가 방전되어 시동을 걸지 못할 수도 있습니다.

△경고

주행 중에는 절대 시동 버튼을 누르지 마십시오. 주행 중 차량 시동을 끄면 브레이크 및 스티어링 보조력이 상실되어 차량 제어가 힘들고 에어백이 작동 중지될 수 있습니다.

주행 중에는 비상 시에만 차량 시동을 끄십시오.

정비 전용 모드

이 파워 모드는 정비 및 진단에 사용될 수 있으며, 배출 가스 검사를 위해 필요한 경우 엔진 정비 지시등의 올바른 작동 여부를 확인하는 데도 사용될 수 있습니다.

시동을 끄고 브레이크 페달을 작동하지 않은 상태에서 버튼을 5초 넘게 누르고 있으면 차량이 정비 전용 모드로 전환합니다.

계기 및 오디오 시스템은 ON 모드에 있을 때처럼 작동하지만, 차량을 주행할 수 없습니다. 엔진은 정비 전용 모드에서 시동되지 않습니다.

정비 전용 모드에서 시동 버튼을 누르면 OFF 모드로 전환됩니다.

엔진 시동

변속 레버를 P(주차) 혹은 N(중립)으로 이동하십시오. 다른 위치에서는 엔진 시동이 걸리지 않습니다. 차량이 이미 움직이는 상태에서 엔진 시동을 다시 걸려면, N(중립)만 사용하십시오.

시동절차

- 스마트 키가 차량 내부에 두거나 운전자가 직접 가지고 있어야 합니다. 브레이크 페달을 밟은 상태로 시동 버튼을 누릅니다. 엔진 크랭킹이 시작되면, 버튼을 놓으십시오. 엔진이 가열되면 공회전 속도가 내려갑니다. 엔진 시동을 건 즉시 엔진 속도를 높이지 마십시오. 스마트 키가 차량에서 작동 범위에서 벗어난 경우, 간섭이 있을 경우 또는 스마트 키 배터리가 부족한 경우, 주행정보 표시창(DIC) 메시지가 표시됩니다.
- 추운 날씨에는 시동이 잘 걸리지 않을 수 있습니다. 시동 버튼을 최대 15초까지 눌러 주십시오. 시동 모터가 과열되지 않도록 최소 15초를 기다렸다가 다시 시도하십시오.

엔진 시동이 걸리면 버튼을 눌러 주십시오. 차량에 시동이 걸렸다가 금새 정지될 경우 똑같이 해 주십시오.

엔진 시동을 건 즉시 엔진 속도를 높이지 마십시오. 오일이 따듯해지면서 모든 작동 부품을 원활해줄 때까지 엔진과 변속기를 부드럽게 작동해 주십시오.

△위험

환기가 잘되지 않은 차고나 실내에서는 엔진 시동을 건 상태로 오래 머무르지 마십시오. 배출가스에 중독되어 심각한 부상을 입거나 생명을 잃을 수 있습니다.

자동 변속차량은 **P** 또는 **N** 위치에서 시동을 걸 수 있습니다. 그러나 안전을 위해서 반드시 **P** 위치에서 시동을 거십시오. **N** 위치에서는 무의식적인 오조작으로 변속레버가 쉽게 주행 위치로 움직일 수 있습니다. 이 경우 브레이크 페달에서 발을 떼는 순간 차량이 움직이게 되고 이때 운전자가 당황하여 차량을 잘못 조작하게 되면 불의의 사고를 당할 수 있습니다.

주의

엔진 노킹은 언덕길 주행 및 가속 시에 엔진 연소실 안에서 연료와 공기의 연소 과정 중에 엔진에 가해지는 압력 부하에 따라 엔진의 성능 및 연비를 좋게 하는 과정에서 간헐적으로 발생할 수 있으나, 기능 및 안전에는 전혀 문제가 없습니다.

주의

차량이 움직이면 **P**로 변속하지 마십시오. 그럴 경우, 변속기에 손상이 갈 수 있습니다. 차량이 정지되었을 때만 **P**로 변속하십시오.

주의

전자 부품이나 액세서리를 추가할 경우, 엔진 작동 방식이 변경될 수 있습니다. 그에 따른 손상은 차량 보증으로 처리되지 않습니다.

주의

크랭킹이 멈춘 즉시 엔진 크랭킹을 오랫동안 시도할 경우, 과열이 발생하고 시동 모터를 손상시키며 배터리 방전을 일으킬 수 있습니다. 시동 모터가 과열되지 않도록 최소 15초를 기다렸다가 크랭킹을 다시 시도하십시오.

스탑&스타트 시스템

차량에는 신호 대기와 같이 정차 중일 때 엔진을 일시적으로 정지하여 연료를 절약하고, 배출가스 발생을 줄이는 스톱&스타트 시스템이 있습니다.

작동

스탑&스타트 시스템은 시동을 걸면 활성화되며 조건을 만족할 경우 자동으로 작동됩니다.

△경고

P로 변속하지 않고 하차하는 경우에, 차량이 움직일 수 있습니다. 본인이나 다른 사람이 부상을 입을 수 있습니다. 차량에 스톱&스타트 기능이 있기 때문에 차량의 엔진이 꺼진 것처럼 보일 수도 있습니다. 그러나 브레이크 페달에서 발을 떼면 엔진은 다시 시동됩니다.

하차하기 전에 기어 레버를 P에 놓고 시동 버튼을 OFF 하십시오.

엔진 자동 정지

브레이크를 밟아 차량을 정차 시키면 점화스위치는 켜져 있고 엔진만 자동 정지(AUTO STOP)됩니다.

엔진 자동 정지는 회전 속도계의 지침이 **AUTO STOP** 위치에 있음으로 알 수 있습니다.

엔진이 재시동(AUTO START) 회전 속도계의 지침은 엔진 회전 속도를 나타냅니다.

엔진 자동 정지 중에는 난방 및 제동 성능이 유지됩니다.

엔진 자동 정지 중 일부 전기 장치 및 기능이 작동되지 않거나, 팬 속도나 온도 조절 시스템의 성능이 감소될 수 있으며, 스티어링 휠 조작감이 다소 무거워집니다.

자동 정지 비활성화 조건

자동 정지는 다음의 경우에 비활성화되거나 자동 재시동될 수 있습니다.

- 온도조절 시스템 설정을 통해 차량 내부를 냉각 또는 가열하기 위해서 엔진이 작동해야 하는 경우.
- 마지막 자동 정지 이후에 최소 차량 속도가 도달되지 않은 경우.
- 엔진 또는 변속기의 작동 온도가 필요한 수준이 아닌 경우.
- 외부 온도가 필수 작동 범위가 아닌 경우.
- 변속레버가 D(주행)에서 P(주차) 이외의 기어에 위치해 있는 경우.
- 배터리가 최근에 연결이 끊긴 경우.
- 배터리 충전 상태가 낮은 경우.
- 온도조절 시스템 또는 성에 제거 설정이 자동 정지를 허용하지 않을 경우.

- 가속 페달을 밟는 경우.
- 특정 운전자 모드가 선택된 경우
- 차량이 가파른 언덕이나 경사면에 있는 경우.
- 운전석의 문이 열려 있거나 운전석 벨트가 풀린 경우.
- 후드가 열린 경우.
- 자동 정지가 허용되는 최대 시간에 도달한 경우.

스탑&스타트 시스템 비활성화 스위치

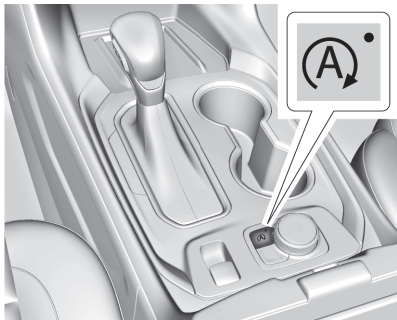

스탑&스타트 시스템은 (A)을 눌러 비활성화 및 활성화 할 수 있습니다. 시동을 걸 때마다 스톱&스타트 시스템이 활성화됩니다.

(A)지시등이 켜지면, 시스템이 켜진 것입니다.

유보 액세스리 전원(RAP)

유보 액세스리 전원(Retained Accessory Power, RAP)은 차량 시동을 끈 후 최대 10분간 아래의 기능을 사용할 수 있도록 합니다.

- 오디오 시스템
- 전동식 유리창
- 선루프
- 전원 소켓

차량에 따라 오디오 시스템 및 전원 소켓은 운전석 도어가 열리면 기능이 꺼집니다.

주차

주차 시 다음 사항을 준수하십시오.

- 쉽게 불이 붙을 수 있는 장소에 차량을 주차하지 마십시오. 배기 장치의 고온으로 인해서 불이 붙을 수 있습니다.
- 주차 브레이크는 항상 릴리스 버튼을 누르지 않은 상태에서 체결하십시오. 내리막이나 오르막길에서는 가능한 단단하게 체결하십시오.
- 엔진 및 점화스위치를 끄십시오.
- 자동 변속기 차량 주차 변속레버를 P에 놓으시고 가능한 주차 브레이크를 단단히 체결하고 차량의 정차를 확인하십시오.
- 오르막길 주차 시에는 앞바퀴를 연석에서 나가는 방향으로, 내리막길 주차 시에는 앞바퀴를 연석방향으로 돌려놓으십시오.
- 유리창을 닫으십시오.
- 차량을 잠그고 도난방지 경고 시스템을 작동하십시오.

△경고

주차에 대한 책임은 전적으로 운전자에게 있습니다.

차량 주차를 완료한 후에는 반드시 변속 레버를 P에 놓으십시오.

변속 레버가 N에 있는 중립 주차를 할 경우에는 차량의 휠이 잠기지 않아 지면의 기울기 정도, 바람, 빗물 등과 같은 환경적인 요인 또는 사람, 기타 물체 등으로부터 차량에 가해지는 힘에 의해 차량이 움직여서 인명 및 물리적인 피해등의 피해를 유발 할 수 있습니다. 이로 인한 사고는 당사의 보증에 포함되지 않습니다.

인화 물질 위에 주차

△경고

인화물질이 차량 아래의 뜨거운 배기구 부분에 닿아 발화가 될 수 있습니다. 종이, 낙엽 또는 기타 인화물질 위에 주차하지 마십시오.

주차된 차량의 엔진 작동 시간

엔진 가동 상태로 주차하지 않는 것이 가장 좋습니다. 엔진 가동 중에 차량에서 떠나려면 반드시 차량이 움직이지 않게 하고 충분한 환기가 이루어지도록 하십시오.

차량이 엔진 가동 상태로 주차되어 있고 스마트 키가 차량 외부에 있는 경우 엔진은 최대 약 15분 동안 가동됩니다.

차량이 엔진 가동 상태로 주차되어 있고 스마트 키가 차량 내부에 있는 경우 엔진은 최대 약 30분 동안 가동됩니다.

차량이 언덕에 주차된 경우 연료 부족으로 인해 엔진이 더 빨리 꺼질 수 있습니다.

엔진 가동 중에 차량을 P(주차) 상태에서 변속하면 타이머가 재설정됩니다.

엔진 배기

엔진 배기

△위험

엔진 배기가스에는 독성이 있는 일산화탄소가 포함되어 있습니다.

일산화탄소는 무색무취이며 흡입하였을 경우 치명적일 수 있습니다.

배기가스가 차량의 내부로 들어왔을 경우 유리창을 여십시오. 당사 정비망에서 고장 원인을 바로 잡으십시오.

테일게이트를 연 채 운전하지 마십시오.

배기가스가 차량 안으로 들어올 수 있습니다.

엔진작동중에는 배기장치 주변이 고온상태가 되기 때문에 관련부품을 만지면 심한 화상을 입을 수 있습니다.

△위험

환기가 잘 되지 않는 폐쇄된 구역에서 차량을 공회전시키는 것은 위험합니다. 엔진 배기 가스가 차량 안으로 유입될 수 있습니다. 엔진 배기 가스에는 무색 무취의 일산화탄소가 포함되어 있습니다. 일산화탄소는 의식불명 또는 사망을 초래할 수 있습니다.

신선한 공기가 유입되지 않는 차고나 건물 등의 폐쇄된 공간에서 절대 엔진을 가동하지 마십시오.

자동 변속기

자동 변속기

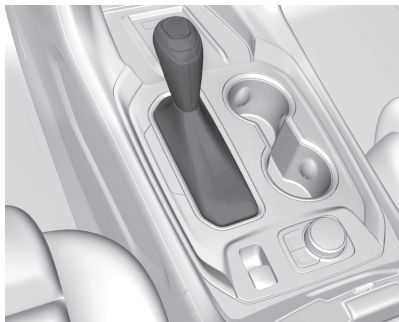

P(주차): 이 위치에 놓으면 앞바퀴가 잠깁니다. 이 위치는 차량이 쉽게 움직이지 않으므로 엔진 시동을 걸 때 사용하기가 가장 좋은 위치입니다.

△경고

주차 브레이크를 확실히 걸고 변속 레버를 완전히 P에 놓은 것이 아닌 상태에서 차량 밖으로 나오면 위험합니다. 차량이 굴러 갈 수 있습니다.

엔진을 가동 상태로 두고 차량을 떠나지 마십시오. 엔진 시동을 켜 둔 상태라면 차량이 갑자기 움직일 수 있습니다. 본인이나 다른 사람이 부상을 입을 수 있습니다. 차량이 움직이지 않도록 하기 위해, 평평한 지면인 경우에도 항상 주차 브레이크를 걸고 변속 레버를 P(주차)에 놓으십시오.

엔진 시동을 걸기 전에 변속 레버를 P로 확실히 변속하십시오. 차량에는 자동 변속기 변속 잠금 컨트롤 시스템이 장착되어 있습니다.

시동 버튼이 ON 모드에 있는 상태에서 브레이크 페달을 완전히 밟은 후 변속 레버를 P에서 움직이기 전에 변속 레버 릴리스 버튼을 눌러야 합니다.

차량이 P에서 변속되지 않는 경우, 브레이크 페달을 밟은 상태에서 변속 레버에 가하는 압력을 줄인 후 변속 레버를 P 안쪽으로 끝까지 미십시오. 그런 다음, 변속 레버를 원하는 기어 위치에 놓으십시오.

R(후진): 이 기어는 후진용으로 사용하십시오.

주의

차량이 앞으로 움직일 때 R로 변속을 하면 변속기에 손상이 갈 수 있습니다. 이럴 경우 수리는 차량 보증으로 처리되지 않습니다. 차량이 멈춘 다음에만 R로 변속을 하십시오.

N(중립): 이 위치에서는 엔진이 바퀴와 연결이 해제됩니다. 차량이 이미 움직이는 상태에서 엔진 시동을 다시 걸려면, **N**만 사용하십시오.

△경고

엔진이 고속으로 작동할 때 주행 기어로 변속하는 것은 위험합니다. 브레이크 페달을 완전히 밟고 있지 않을 경우, 차량이 매우 급격히 움직일 수 있습니다. 통제력을 잃고 사람이나 물체를 칠 수 있습니다.

엔진이 고속으로 회전할 때 주행 기어로 변속하지 마십시오.

주의

엔진이 고속으로 작동하는 상태에서 **P**나 **N**에서 벗어나 변속하는 것은 변속기에 손상을 줄 수 있습니다. 이럴 경우 수리는 차량 보증으로 처리되지 않습니다.

엔진이 고속으로 작동하고 있는 상태에서는 차량 변속을 하지 마십시오.

D(주행): 이 위치는 일반 주행용입니다. 이 위치는 최적의 연비를 제공합니다. 차량이 언덕에서 멈출때 발을 브레이크 페달에서 떼면 차량이 굴러갈 수 있습니다. 이것은 정상이고 연비와 성능을 향상 시키기위해 설계된 토크컨버터 때문입니다. 언덕에서 차량을 세워 두려면 브레이크를 사용합니다. 가속페달을 사용하지 마십시오.

L(저단): 이 위치에서는 수동 변속기와 유사하게 기어 변속을 할 수 있습니다.

이 위치는 엔진 제동을 더 많이 제공하며 연비가 **D(주행)**에서 보다 낮습니다. 매우 가파른 언덕을 내려가거나 깊은 눈 또는 질퍽길에서 이용할 수 있습니다.

작동 모드

차량의 성능을 높이기 위해 변속기가 정상보다 낮은 기어에서 작동할 수 있습니다. 낮은 기어에서 작동하는 경우, 엔진 회전수가 높아지고 소음이 증가할 수 있습니다.

- 경사지를 오를 때, 고온이나 높은 고도에서 주행할 때 과도한 변속을 방지하기 위해 변속기가 낮은 기어를 유지할 수 있습니다.
- 경사지를 내려갈 때 엔진 제동 기능을 제공하기 위해 변속기가 낮은 기어를 유지할 수 있습니다. 브레이크 페달을 밟을 때에도 엔진 제동 기능을 제공하기 위해 변속기가 저단으로 변속을 할 수 있습니다.

자동차 탄력 이용

자동차 탄력 이용은 차량이 모래, 진흙, 눈 또는 구덩이에 빠졌을 경우에만 사용합니다. 트랙션 컨트롤 시스템을 끄십시오.

변속 레버를 **D**와 **R** 사이에서 반복적인 패턴으로 움직이십시오. 엔진을 고속으로 작동하지 말고 갑작스런 가속을 하지 마십시오.

자동 변속기 학습기능

운전자가 정속 주행 혹은 변속 시 자동 변속기는 스스로 학습합니다. 이는 자동 변속기의 내구성을 높이고, 최상의 변속감을 유지하고자 하는 목적을 갖고 있습니다.

초기 주행 시, 다소 부드럽지 못한 변속감을 느낄 수 있으나 이는 정상이며, 각 단수에서 정속 주행하고, 변속이 반복해서 일어남에 따라 변속품질이 점차적으로 나아질 수 있습니다.

수동 모드

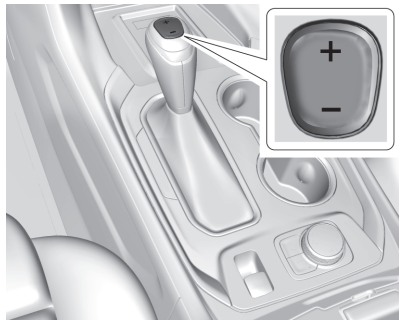

전자식 레인지 셀렉트(Electronic Range Select, ERS) 모드

ERS 모드를 이용하면 내리막길을 주행할 때 변속기의 가장 높은 기어 단수를 선택할 수 있습니다. 차량에는 계기판에 전자식 변속 위치 표시등이 있습니다. ERS 모드를 사용할 때에는 L 옆에 숫자가 표시되고 이 숫자는 현재 선택된 가장 높은 기어 단수를 나타냅니다.

ERS 모드 사용 방법 :

1. 변속 레버를 L로 움직입니다.
2. 변속 레버의 + 또는 -을 눌러 이용할 수 있는 기어 레인지를 높이거나 낮춥니다.

D에서 L로 변속하면 변속기는 설정된 저단 기어 레인지로 변속하며, 설정된 레인지에서 이용할 수 있는 가장 높은 기어가 주행 정보 표시창 (DIC)의 L 옆에 표시됩니다.

DIC에 표시된 숫자는 변속기가 작동할 수 있는 가장 높은 기어입니다. 이는 이 숫자 이하의 모든 기어를 사용할 수 있다는 것을 의미합니다. 예를 들어 L4가 표시되면 1단~4단 기어가 차량에 의해 자동으로 변속됩니다. +을 사용하거나 D로 변속할 때까지 변속기는 5단으로 변속하지 않습니다.

9단 기어에 있을 때 L(저단)로 변속하면 7단 기어로 변속됩니다. 8단 기어에서 2단 기어까지는 단일 저단 변속이 발생할 수 있습니다.

L 상태에서 엔진 속도가 너무 높을 경우 변속기는 저단 기어 레인지로의 변속을 방지합니다.

운전자에게 차량을 감속할 수 있는 짧은 시간이 주어지며, 주어진 시간 내에 차량이 감속되지 않을 경우 저단 기어 레인지 변속이 완료되지 않습니다. 차량을 더 감속한 후 -을 눌러 원하는 저단 기어 레인지로 변속합니다.

자동 엔진 내리막 제동은 ERS 모드가 작동 중일 때 사용할 수 없습니다. ERS 모드를 사용하는 동안 크루즈 컨트롤 및 견인/운반 모드를 사용할 수 없습니다.

고장

고장인 경우 엔진 정비 경고등이 점등됩니다.

변속기가 특정 기어 단수로 고정되며 자동 및 수동 기어 변속이 불가능합니다.

당사 정비망에서 고장 원인에 대한 조치를 취하십시오.

구동 시스템

All-Wheel Drive

AWD 시스템은 4개의 휠 모두에 동력을 전달하고 시스템은 구동력을 향상하기 위해 필요한 만큼 조정합니다

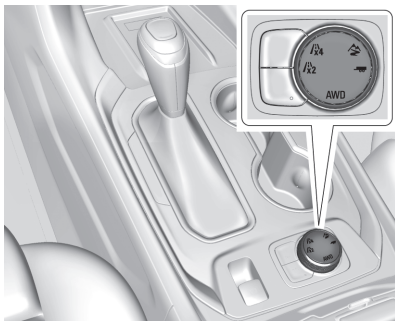

센터 콘솔의 주행 모드 설정 노브를 4x4로 돌려 AWD를 선택합니다.

AWD 모드는 다음 키 사이클(key cycle)까지 선택된 상태로 유지됩니다.

차량이 2륜 구동 모드로 작동되면 전방 휠들로만 동력을 전달하면서 더 우수한 연비를 제공할 수 있습니다.

임시 타이어를 AWD 차량에서 사용하면 시스템은 자동으로 임시 타이어를 감지하고 AWD 성능을 감소시켜 이 시스템을 보호합니다. 완전한 AWD 작동과 임시 타이어의 과도한 마모 방지를 위해 최대한 빨리 출고 타이어와 동일한 규격 타이어로 교체하십시오.

브레이크

브레이크

브레이크 시스템은 두 개의 독립적인 브레이크 회로로 구성되어 있습니다.

하나의 브레이크 회로가 고장 나더라도 다른 브레이크 회로를 사용하여 차량을 제동할 수 있습니다. 그러나, 브레이크 페달을 끝까지 밟아야만 제동 효과를 얻을 수 있습니다. 이때에는 훨씬 더 많은 힘이 요구되며, 제동 거리가 증가하게 됩니다. 운행을 계속하기 전에 당사 정비망의 도움을 받으십시오.

엔진이 가동되지 않을 때 브레이크 페달을 한 두 번 밟으면 브레이크 시스템의 유압효과가 사라져, 동일 제동효과를 위해서는 제동 시 훨씬 더 큰 힘이 필요합니다. 견인 시 특히 이를 주의하십시오.

△경고

평소보다 브레이크 페달이 깊게 밟히거나 브레이크 페달이 무겁게 느껴지면 신속히 당사 정비망에서 점검을 받으십시오. 그 상태로 계속 운행하시면 불의의 사고를 당할 수 있습니다.

△경고

긴 내리막길을 내려갈 때는 가능한 엔진 브레이크를 사용하십시오. 계속해서 브레이크를 사용하게 되면 디스크나 드럼의 과열로 인해 브레이크 성능이 저하되어 불의의 사고를 당할 수 있습니다.

엔진이 정지한 상태에서는 절대로 브레이크 페달을 계속해서 밟지 마십시오. 엔진이 정지한 상태에서는 브레이크 페달이 무거워지고 제동거리가 길어지기 때문에 불의의 사고를 당할 수 있습니다.

주의

브레이크 마찰재(패드, 라이닝)를 교환했을 경우, 제동 성능이 충분히 발휘되지 않을 수 있으므로 처음 100km 이내의 주행거리는 가능한 급브레이크를 삼가고 운행에 주의하십시오.

브레이크 페달을 밟은 채 주행을 하게 되면 브레이크 및 ABS가 정상적으로 작동하지 않을 수 있을 뿐만 아니라 브레이크 부품들을 빨리 마모시키고 제동등이 계속 점등되어 있어 뒤 차량 주행에 방해가 됩니다.

젖은 길 주행이나 세차 후에는 브레이크가 물에 젖어 제동력이 저하될 수 있습니다. 저속으로 주행하면서 브레이크 페달을 가볍게 여러번 밟아 브레이크 성능을 점검한 후 운행하십시오.

주의

브레이크 패드가 마모 한계에 도달하면 주행중 또는 제동시 브레이크 쪽에서 이음이 발생할 수 있습니다. 이음이 발생하면 즉시 당사 정비망에서 점검을 받으시고 필요시 패드를 교환하십시오.

ABS(안티록 브레이크 시스템)

급브레이크를 밟거나 미끄러운 도로에서 제동을 하면 노면과 타이어 사이의 마찰력이 브레이크 제동력보다 작은 관계로 차바퀴가 고정되어 차량이 미끄러지게 됩니다.

ABS는 이러한 현상을 방지하기 위하여 순간적으로 브레이크의 작동과 해제를 반복함으로써 차량의 제동력을 유지시키고 핸들에 의한 차량 조작을 가능하게 합니다.

ABS 제어는 브레이크 페달의 진동 및 조절과정의 소음을 통해서 알 수 있습니다.

최적의 제동을 위해서는 페달이 진동하더라도 브레이크 페달을 완전히 밟은 상태를 유지 하십시오. 페달 밟는 힘을 감소시키지 마십시오.

시동 후 초기 출발시 “드르륵”과 같은 기계적인 소리가 1회 발생되는데, 이는 ABS 장치가 작동준비를 완료하는 소리로 정상적인 현상입니다.

ABS 장치에 결함이 발생하여 ABS가 정상적으로 작동되지 않더라도 일반 브레이크와 동일하게 작동하도록 되어 있습니다.

과속방지턱이나 비포장도로 주행중 가법게 브레이크 페달을 밟은 경우에도 ABS가 작동할 수 있습니다. 이는 노면 특성에 따른 각 바퀴의 속도차에 의한 것이며, 정상적인 현상입니다.

주의

ABS 장착차량이라도 일반 브레이크 장착차량과 비슷한 제동거리가 필요하므로 앞차와의 안전거리를 충분히 유지하십시오.

타이어 주위의 세차나 청소시에는 ABS 관련장치 및 배선이 손상되지 않도록 주의하십시오.

△위험

주행 중 브레이크 시스템 경고등이 ABS 경고등과 함께 점등되면, 급제동시 매우 위험하므로 급제동을 삼가하고 즉시 차량속도를 현격히 줄여서행 운행하고 신속히 당사 정비방에서 점검을 받으시기 바랍니다. 만일 속도를 줄이지 않고 계속 주행하면 불의의 사고를 유발할 수 있습니다.

△경고

ABS에 고장이 있으면 정상보다 무거운 제동으로 인하여 휠이 잠기기 쉽습니다. 이럴 경우 ABS의 이점이 더 이상 없으며, 급제동 시 더 이상 차량이 제어되지 않고 옆으로 미끄러질 수 있습니다.

ABS 경고등이 점등되면 매우 위험하므로 급제동을 삼가고 차량을 서행 운행하여 신속히 당사 정비망에서 점검을 받으시기 바랍니다.

전자식 주차 브레이크(EPB)



전자식 주차 브레이크 (Electric Parking Brake, EPB) 스위치는 센터 콘솔에 있습니다. EPB는 시동이 꺼진 상태에서도 항상 작동할 수 있습니다. 배터리 방전을 방지하기 위해, 엔진이 가동되지 않는 상태에서는 EPB를 반복 사용하지 마십시오.

배터리 충전 상태가 충분치 않을 경우 EPB를 체결 하거나 해제할 수 없습니다.

이 시스템에는 적색 주차 브레이크 상태등과 주황색 주차 브레이크 경고등이 포함되어 있습니다.

또한 주차 브레이크와 관련된 주행정보 표시창(DIC) 메시지가 있습니다.

시스템에 관련 경고등 및 DIC 메시지가 표시 될 경우 당사 정비망을 통해 점검 하십시오.

EPB 작동

EPB 작동 방법:

1. 차량이 완전히 정지되어 있는지 확인하십시오.
2. EPB 스위치를 잠시 들어올리십시오.

EPB가 완전히 걸리면 적색 주차 브레이크 상태등이 점멸한 다음 계속 켜져 있습니다.

적색 주차 브레이크 상태등이 계속 점멸할 경우, EPB가 부분적으로 걸려있거나 EPB에 문제가 있는 것입니다. 주행정보 표시창(DIC)에 메시지가 표시됩니다. EPB를 해제하고 다시 작동해 보십시오. 상태등이 켜지지 않거나 계속 점멸할 경우, 차량 정비를 받으십시오.

적색 주차 브레이크 상태등이 점멸할 경우 차량을 운전하지 마십시오. 당사 정비망에서 점검 및 정비를 받으십시오.

주황색 주차 브레이크 경고등이 점등할 경우 EPB 스위치를 들어올린 상태로 있으십시오. 적색 주차 브레이크 상태등이 점등할 때까지 스위치를 계속 잡고 있으십시오.

주황색 주차 브레이크 경고등이 켜져 있으면 당사 정비망에서 점검 및 정비를 받으십시오.

차량이 이동하는 동안 EPB가 걸릴 경우, 스위치를 올린 상태로 있는 한 차량이 감속됩니다. 차량이 정지할 때까지 스위치를 올린 상태로 두면, EPB가 계속 걸린 상태를 유지합니다.

차량이 이동하지 않을 때 일부 상황에서 차량이 EPB를 자동으로 작동합니다. 이것은 정상이며 EPB 시스템의 정상 작동 여부를 확인하기 위해서 주기적으로 이루어집니다.

EPB가 걸리지 않을 경우, 차량이 움직이는 것을 방지하기 위해 고임목 등으로 바퀴를 고여 놓으십시오.

주의

주차 브레이크를 계속 체결한 상태에서 주행을 할 경우 브레이크 시스템이 과열되고 브레이크 시스템 부품의 조기 마모나 손상을 초래할 수 있습니다. 주행하기 전에 주차 브레이크가 완전히 해제되었고 브레이크 경고등이 꺼졌는지 확인하십시오.

EPB 해제

EPB 해제 방법:

1. 시동 버튼을 ACC 또는 ON 모드로 놓으십시오.
2. 브레이크 페달을 밟은 상태로 유지하십시오.
3. EPB 스위치를 잠시 누르십시오.

적색 주차 브레이크 상태등이 꺼지면 EPB가 해제된 것입니다.

주황색 주차 브레이크 경고등이 켜져 있을 경우 EPB 스위치를 계속 누르고 있으십시오.

적색 주차 브레이크 상태등이 꺼질 때까지 스위치를 계속 누르고 있으십시오. 해제를 시도한 후 적색등 또는 주황색등 중 하나가 켜져 있을 경우, 당사 정비망에서 점검 및 정비를 받으십시오.

주의

주차 브레이크를 건 상태에서 주행을 할 경우 브레이크 시스템이 과열되고 브레이크 시스템 부품의 조기 마모나 손상을 초래할 수 있습니다.

주행하기 전에 주차 브레이크가 완전히 해제되었고 브레이크 경고등이 꺼졌는지 확인하십시오.

자동 EPB 해제

기어가 걸리고 차량이 주행을 하면 EPB가 자동으로 해제됩니다. 주차 브레이크 라이닝의 수명을 연장하기 위해 EPB가 걸렸을 때는 급가속을 피하십시오.

브레이크 보조장치

브레이크 보조장치는 차량자세 제어 시스템의 일부입니다.

브레이크 보조장치 기능은 비상 운전상황에서 정지하거나 차량 속도를 줄이는 것을 돕도록 설계되어 있습니다. 이 기능은 운전자가 신속하게 차량을 정지하거나 속도를 줄이기 위해 빠르고 강하게 브레이크 페달을 밟은 상황에서 파워 브레이크 시스템을 보완할 수 있도록 유압 브레이크 컨트롤 모듈을 사용합니다.

유압 브레이크 컨트롤 모듈은 ABS가 작동할 때까지 브레이크 압력을 증가시켜 줍니다. 이 때 브레이크 페달이 미세하게 흔들리거나 페달이 움직이는 것은 정상이며 운전자는 주행 조건에 따라 계속 브레이크 페달을 계속 밟아 주어야 합니다.

브레이크 페달에서 발을 떼거나 브레이크 페달 압력이 갑자기 줄어들면 브레이크 보조장치 기능이 자동으로 해제됩니다.

경사로 밀림 방지(HSA)

경사로 밀림 방지 (Hill Start Assist) 기능은 차량이 출발 할 때 경사로에서 차량이 밀리는 현상을 방지합니다. 차량을 완전히 멈춘 후 브레이크 페달에서 발을 떼고 출발을 위해 가속 페달을 밟는 동안 HSA가 자동으로 브레이크를 잡아주어 차량이 밀리지 않게 해줍니다.

가속 페달을 밟으면 브레이크가 해제되며 약 2분 이내에 가속 페달을 밟지 않을 경우 전자식 주차 브레이크가 자동으로 체결됩니다.

오르막에서 변속 레버가 D에 있거나 내리막에서 변속 레버가 R에 있을 경우에만 작동합니다.

△경고

경사로에서는 HSA 기능에 의존하지 말고 항상 브레이크 페달을 밟아 차량이 밀리는 것에 대비하여 주십시오. 그렇지 않을 경우 심각한 사고 등이 발생할 수 있습니다.

라이드 컨트롤 시스템

트랙션 컨트롤 시스템(TCS)/ 차량자세 제어 시스템(ESC)

이 차량에는 트랙션 컨트롤 시스템(TCS)과 차량자세 제어(ESC) 시스템(StabiliTrak®)이 장착되어 있습니다. 이들 시스템은 특히 미끄러운 도로 조건에서 구동휠이 헛도는 것을 제한하고 운전자가 차량 조향을 유지하도록 보조합니다.

TCS는 구동 휠이 하나라도 헛돌거나 접지력을 잃는 것을 감지하는 경우에 작동합니다. 이러한 경우 TCS는 헛도는 휠의 브레이크를 작동하고 엔진 출력을 줄여 휠이 헛도는 것을 제한합니다.

ESC 기능은 의도된 방향과 차량의 실제 주행 방향이 일치하지 않음을 차량이 감지할 때 작동됩니다. ESC는 제동 압력을 차량 휠 브레이크 가운데 하나에 선택적으로 가하여 운전자가 차량을 의도된 경로로 주행하도록 합니다.

크루즈 컨트롤이 사용되고 있고 TCS 또는 ESC가 휠의 헛도는 것을 제한하기 시작할 경우, 크루즈 컨트롤이 해제됩니다. 크루즈 컨트롤은 도로 조건이 허용할 경우 다시 켜질 수 있습니다.

두 시스템 모두 차량이 시동되어 움직이기 시작할 때 활성화되며, 작동 조건을 만족할 경우 작동됩니다. 이 시스템들이 작동하는 동안 또는 진단 점검을 수행하는 동안 소리가 날 수 있으며 약간의 진동이 있을 수 있습니다. 이러한 현상은 정상이며 차량에 문제가 있는 것은 아닙니다.

정상적 주행 조건의 경우 두 시스템 모두를 켜둘 것을 권장하지만, 차량이 모래, 진흙, 빙판길 또는 눈길에 빠져 있을 경우 TCS를 끄는 것이 필요할 수 있습니다. 뒷장의 시스템 켜기 및 끄기를 참고하십시오.



두 시스템 모두의 지시등은 계기판에 있습니다. 이 지시등은:

- TCS가 작동하여 휠이 헛도는 것을 제한할 때 점멸합니다.
- ESC가 작동될 때 점멸합니다.
- TCS 나 ESC 중 하나에 문제가 있을 때 점등합니다.

두 시스템 중 하나가 켜지지 않거나 작동하지 않을 경우 메시지가 주행정보 표시창(DIC)에 표시되며, 시스템이 작동 정지되어 있고 운전자가 조향을 유지하도록 보조하지 않는다는 것을 나타내기 위해서 이 점등됩니다. 이 지시등이 점등되면 차량을 주행하기에 문제가 없지만, 기능에 문제가 있음을 고려하여 안전하게 주행해야 합니다.

이 켜진 후 계속 켜져 있을 경우:

1. 차량을 세웁니다.
2. 엔진을 끄고 15초간 기다립니다.
3. 엔진을 시동합니다

차량을 주행합니다. 이 계속 점등되는 경우, 문제를 진단하는 데 더 많은 시간이 필요할 수 있습니다. 이 상태가 지속될 경우, 당사 정비망에서 점검 및 정비를 받으십시오.

시스템 켜기 및 끄기 (고급사양 DIC)

주의

TCS가 꺼진 상태에서 반복해서 브레이크를 밟거나 세게 가속하지 마십시오. 차량의 드라이브라인이 손상될 수 있습니다.

⚠경고

TCS/ESC를 과신하여 위험한 주행을 하지 않도록 하십시오.

주행속도를 도로의 제한속도에 맞추십시오.

TCS(Traction, 구동력) 및 ESC(Stability, 자세 제어)는 다음과 같이 DIC 조절장치를 이용하여 끄거나 켤 수 있습니다.

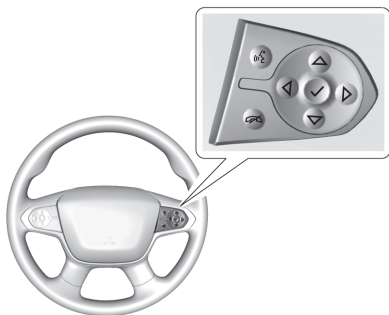

<을 눌러 클러스터 애플리케이션으로 이동하고 △ 또는 ▽을 사용하여 가용한 애플리케이션의 목록을 검색합니다.

✓을 눌러 옵션 애플리케이션을 선택하고, 그 다음 ✓을 눌러 옵션 메뉴로 이동합니다. △ 또는 ▽을 사용하여, 옵션 메뉴 내의 항목을 검색합니다.

✓을 눌러 **구동력 & 자세 제어** 페이지를 선택합니다. △ 또는 ▽을 눌러, **TCS 꺼짐**, **TCS 켜짐** 또는 **자세 제어**를 선택합니다.

TCS를 끄려면, **TCS 꺼짐**을 선택하고, 그 다음 ✓을 누릅니다. DIC 위의 TCS 아이콘은 ON에서 OFF로 변경되고, 계기판에서 썸이 점등됩니다.

TCS를 다시 켜려면, **TCS 켜짐**을 선택하고, 그 다음 ✓을 누릅니다. DIC 위의 TCS 아이콘은 OFF에서 ON으로 변경되고, 계기판에서 썸이 꺼집니다. ESC가 OFF일 때 TCS는 켤 수 없습니다.

ESC를 켜거나 끄려면, **자체 제어**를 선택하고, 그 다음 ✓을 누릅니다. **자체 제어**로 이동하고, △ 또는 ▽를 사용하여 **ESC 꺼짐**, **ESC 켜짐**을 선택합니다.

ESC를 끄려면 **ESC 꺼짐**을 선택하고, 그 다음 ✓을 누릅니다. DIC 위의 ESC는 ON에서 OFF로 변경됩니다.

TCS가 켜져 있을 때 **ESC 꺼짐**을 선택하면, 이 두 기능 모두는 꺼지고 계기판에서 ⚡ 및 ⚡가 점등됩니다.

ESC를 다시 켜려면, **ESC 켜짐**을 선택하고, 그 다음 ✓을 선택합니다. DIC 위의 ESC 아이콘은 OFF에서 ON으로 변경되고, 계기판에서 ⚡도 꺼집니다.

ESC 및 TCS 모두를 다시 켜려면, **TCS 켜짐**을 선택하고, 그 다음 ✓을 선택합니다. DIC 위의 ESC 및 TCS 아이콘들은 OFF에서 ON으로 변경되고, 계기판에서 ⚡ 및 ⚡도 꺼집니다.

보조장치를 추가하면 차량 성능이 저하될 수 있습니다.

시스템 켜기 및 끄기 (기본사양 DIC)

주의

TCS가 꺼진 상태에서 반복해서 브레이크를 밟거나 세게 가속하지 마십시오. 차량의 드라이버라인이 손상될 수 있습니다.

⚠경고

TCS/ESC을 과신하여 위험한 주행을 하지 않도록 하십시오.

주행속도를 도로의 제한속도에 맞추십시오.

TCS (Traction, 견인) 및 ESC (Stability, 안정성)는 다음과 같이 DIC 조절장치를 이용하여 끄거나 켤 수 있습니다.

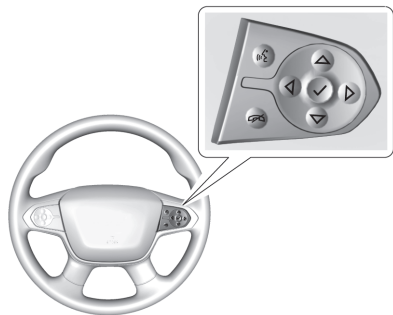

◀ 또는 ▶을 눌러 차량 메뉴를 선택하고, △ 또는 ▽을 이용하여 메뉴 항목을 검색하고 **TCS/ESC**를 선택합니다.

✓을 눌러 **TCS/ESC**로 이동하고, △ 또는 ▽을 사용하여 **TCS 꺼짐, TCS 켜짐, 주행 안정**을 선택합니다.

TCS를 끄려면, **TCS 꺼짐**을 선택하고, ✓을 누릅니다. 계기판에서 췁이 점등됩니다.

TCS를 다시 켜려면, **TCS 켜짐**을 선택하고, ✓을 누릅니다. 계기판에서 췁이 꺼집니다. ESC가 꺼져 있으면, TCS도 켤 수 없습니다.

ESC를 켜거나 끄려면, **주행 안정**을 선택하고, ✓을 누릅니다. **주행 안정**으로 이동하고, △ 또는 ▽을 사용하여 **ESC 꺼짐, ESC 켜짐**을 선택합니다.

TCS가 켜져 있을 때 **ESC 꺼짐**을 선택하면, 이 두 기능 모두는 꺼지고 계기판에서 췁 및 췁이 점등됩니다.

ESC를 다시 켜려면, **ESC 켜짐**을 선택하고, ✓을 누릅니다. 계기판에서 췁이 꺼집니다.

ESC 및 TCS 모두를 다시 켜려면, **TCS 켜짐**을 선택하고, 그 다음 ✓을 누릅니다. 계기판에서 췁 및 췁은 꺼집니다.

보조장치를 추가하면 차량 성능이 저하될 수 있습니다.

주행 모드 설정

주행모드는 AWD 모드, 2WD 모드, 오프로드 모드 및 견인/운반 모드 중 설정할 수 있습니다. 주행 모드가 선택되면 주행 정보 표시창(DIC)에 메시지가 표시됩니다.

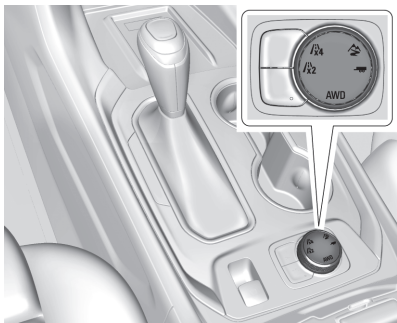

주행 모드 설정 노브를 돌려 모드를 선택합니다. 노브의 아이콘이 점등되어 선택된 모드를 표시하며 주행 정보 표시창(DIC)에 메시지가 표시됩니다.

2WD: 2륜 구동(2WD) 모드입니다. 이 모드는 다음 점화 사이클에서도 계속 유지됩니다. 일반 주행 조건에서는 이 모드를 사용하십시오. 이 모드는 연비가 가장 좋은 주행 모드입니다.

4WD: 4륜 구동(AWD) 모드입니다. 이 모드는 다음 점화 사이클에서도 계속 유지됩니다. AWD 모드는 4개의 휠 모두에 구동 토크를 제공합니다. 자갈, 모래, 젖은 포장도로, 눈 및 얼음과 같이 견인력이 증가되어야 하는 조건에서 운전할 때 이 모드를 사용하십시오.

AWD가 광범위하게 사용되거나 과열된 경우 AWD 모드가 꺼질 수 있으며 주행 정보 표시창(DIC)에 메시지가 표시될 수 있습니다.

오프로드: 오프로드 모드입니다. 이 모드는 다음 점화 사이클에서도 계속 유지되지 않고 2WD 모드로 변경됩니다. 이 모드는 자동으로 AWD를 작동합니다. 가속 페달은 휠의 토크를 보다 세밀하게 제어할 수 있도록 더 민감합니다. 최적의 오프로드 성능을 위해 ESC, ABS 및 TCS가 변경됩니다. 오프로드 주행에는 이 모드를 사용하십시오.

견인/운반: 견인/운반 모드입니다. 이 모드는 다음 점화 사이클에서도 계속 유지되지 않고 2WD 모드로 변경됩니다. 이 모드는 자동으로 AWD를 작동합니다. 변속기는 무거운 하중을 견인할 때 더 많은 토크를 제공하기 위해 변속하기 전에 더 낮은 기어를 오래 유지합니다. 이 모드에서는 연료 소비가 증가합니다. 이 모드를 사용하면 엔진과 변속기를 사용하여 내리막길에서 운전할 때 원하는 차량 속도를 유지하는데 도움이되며 브레이크가 과열되는 것을 방지할 수 있습니다.

자동 엔진 내리막 제동

자동 엔진 경사면 제동은 내리막길을 주행할 때 보조합니다. 이는 차량 감속을 위해 엔진 및 변속기를 이용하는 변속 패턴을 자동으로 구현하여 차량 속도를 유지합니다. 시스템은 자동으로 저단 변속을 통해 차량 속도를 감속합니다. 차량이 낮은 경사면에 도달하거나 가속 페달을 밟을 경우, 정상 변속 패턴으로 복귀합니다.

전자식 레인지 선택(ERS) 모드가 작동 중일 때 자동 엔진 내리막 제동은 사용할 수 없습니다.

엔진 내리막 제동은 정상 주행을 위해 트레일 모드에서 활성화 됩니다.

크루즈 컨트롤

크루즈 컨트롤

크루즈 컨트롤은 가속페달을 밟지 않아도, 차량의 속도를 일정하게 유지시켜 장거리 운행시 운전자에게 도움을 주는 편의 장치입니다.

안전을 위해 반드시 기재된 내용을 숙지한 후 본 기능을 사용하십시오.

크루즈 컨트롤은 약 40km/h 이상의 속도에서 작동되며 약 40km/h 미만의 속도에서는 작동되지 않습니다.

크루즈 컨트롤 작동 중 TCS 또는 ESC가 작동되면 크루즈 컨트롤의 작동이 자동으로 해제됩니다.

또한 전방 충돌 경고(FCA) 시스템이 작동하거나 브레이크를 밟는 경우에도 크루즈 컨트롤 작동은 해제 됩니다.

△경고

정속으로 안전하게 주행할 수 없는 경우 크루즈 컨트롤을 작동하면 위험해질 수 있습니다. 따라서 바람이 부는 도로나 교통 체증이 심한 도로에서는 크루즈 컨트롤을 작동하지 마십시오.

미끄러운 도로에서도 크루즈 컨트롤을 작동하면 위험할 수 있습니다. 이러한 도로에서는 타이어 접지력이 급격하게 변하여 휠이 헛돌아 통제력을 상실할 수도 있습니다. 따라서 미끄러운 도로에서도 크루즈 컨트롤을 사용하지 마십시오.



크루즈 컨트롤 버튼은 스티어링 휠의 왼쪽에 있습니다.

☹(켜기/끄기): 이 버튼을 누르면 크루즈 컨트롤이 꺼지거나 켜집니다.

크루즈가 사용되면 계기판에 흰색 지시등이 켜집니다.

+RES (복귀/가속): 설정 속도가 메모리에 저장된 경우, 설정 속도로 복귀하려면 이를 짧게 누르고, 가속하려면 길게 누르고 있으십시오. 크루즈 컨트롤이 이미 작동되어 있으면, 주행 속도를 높이는데 사용합니다.

-SET (설정/감속): 속도를 설정하거나 크루즈 컨트롤을 작동하려면 이를 살짝 누르십시오. 크루즈 컨트롤이 이미 작동되어 있으면, 주행 속도를 낮추는데 사용합니다.

☹(작동 해제): 선택된 설정 속도를 삭제하지 않고 크루즈 컨트롤을 해제하려면 이 버튼을 누르십시오.

주행 속도 설정

사용하지 않을 때 ☹ 기능을 켜면 -SET 또는 +RES이 눌러져서 원하지 않을 때 크루즈 기능이 작동될 수 있습니다. 크루즈 기능을 사용하지 않을 때는 ☹을 꺼두십시오.

1. ☹을 누르면 크루즈 컨트롤 시스템이 켜집니다.
2. 원하는 속도까지 주행합니다.
3. -SET 을 눌렀다 놓습니다.
4. 가속 페달에서 발을 뺍니다.

크루즈 컨트롤이 원하는 속도로 설정되면 이후 계기판의 크루즈 컨트롤 지시등이 녹색으로 바뀝니다.

설정 속도 변경

- 속도 증가 : **+RES**을 짧게 눌러 속도를 1~2km/h 씩 증가시키거나, **+RES**을 길게 눌러 원하는 속도에 도달할 때까지 버튼을 누르고 있다 때십시오.
가속 페달을 밟아 속도를 높인 후 **-SET**을 눌러 속도를 높게 변경할 수도 있습니다.
- 속도 감소 : **-SET**을 짧게 눌러 속도를 1~2km/h 씩 감소시키거나, **-SET**을 길게 눌러 원하는 속도에 도달할 때까지 버튼을 누르고 있다 때십시오.
브레이크 페달을 밟아 속도를 낮춘 후 **-SET**을 눌러 속도를 낮게 변경할 수도 있습니다.

설정 속도로 복귀

크루즈 컨트롤을 원하는 속도로 설정한 후에 브레이크를 밟거나 쉼을 누르면 메모리에서 설정 속도가 없어지지 않고 크루즈 컨트롤이 해제됩니다.

일단 차량 속도가 **40km/h** 이상이 되면, **+RES**을 짧게 누르십시오. 차량은 이전 설정 속도로 복귀합니다.

주의

재설정 할 때는 해제 직전의 설정 속도로 빠르게 증가하거나 감속할 수 있으므로 사전에 도로 확인 및 운전자가 이전의 설정 속도를 확인 가능한 경우에만 사용하십시오.

크루즈 컨트롤을 사용하는 동안 추월하기

가속 페달을 사용해 차량 속도를 높입니다. 페달에서 발을 떼면 이전에 설정한 크루즈 주행 속도로 감속됩니다.

액셀 페달을 밟고 있거나 또는 크루즈 컨트롤 기능을 해제한 직후 **SET-**을 살짝 누르면 크루즈 컨트롤은 현재의 주행 속도로 설정됩니다.

언덕에서 크루즈 컨트롤 사용



경사로에서 크루즈 컨트롤이 얼마나 잘 작동하는지는 차량 속도, 적재하중, 및 경사로의 경사도에 따라 달라집니다.

가파른 언덕을 오를 때는 차량 속도를 유지하기 위해 가속 페달을 밟아야 할 수도 있습니다. 언덕을 내려갈 때는 차량 속도를 낮게 유지하기 위해 브레이크를 밟거나 저단 기어로 변속해야 할 수도 있습니다.

브레이크 페달을 밟으면, 크루즈 컨트롤은 작동 해제됩니다.

크루즈 컨트롤 해제

크루즈 컨트롤을 종료하는 방법은 다음과 같습니다.

- 브레이크 페달을 밟는 경우
- 을 누르는 경우
- 기어를 **N**으로 옮길 경우
- 을 눌러 크루즈 기능을 끄 경우

속도 메모리 삭제

을 누르거나 차량 시동을 끄면 메모리에서 크루즈 컨트롤 설정 속도가 지워집니다.

어댑티브 크루즈 컨트롤(ACC)

어댑티브 크루즈 컨트롤(Adaptive Cruise Control, ACC)은 운전자가 크루즈 컨트롤 설정 속도 및 차간 간격을 선택할 수 있게 합니다. 그러므로 이 시스템을 사용하기 전에 이 단원의 내용 전체를 읽어보아야 합니다.

차간 간격은 동일한 방향으로 움직이는 사용자의 차량과 전방에서 직접 감지된 차량 사이의 시간입니다. 즉, 같은 간격을 설정해도 높은 속도에서는 전방 차량과의 거리가 더 멀게 되고 낮은 속도에서는 전방 차량과의 거리가 더 가깝게 됩니다.

주행로에 감지되는 차량이 없는 경우, ACC는 일반적인 크루즈 컨트롤의 기능을 수행합니다.

ACC는 카메라와 레이더 센서를 사용합니다.

전방에서 차량이 감지되면 ACC는 선택된 차간 간격을 유지하기 위해 가속 또는 제한적인 완만한 제동을 실행하게 됩니다. ACC를 해제하려면 브레이크를 밟으십시오.

트랙션 컨트롤 시스템(TCS) 또는 차량 자세 제어 시스템(ESC)이 작동할 때 ACC가 차량의 속도를 제어하고 있다면 ACC는 자동으로 작동 해제될 수 있습니다. ACC를 안전하게 사용할 수 있는 도로 조건에서는 ACC를 다시 켤 수 있습니다.

TCS 또는 ESC가 문제가 있어 비활성화 되면 ACC는 작동되지 않습니다.

△경고

전방의 차량이 급감속 하거나 급제동할 경우, 다른 차량이 앞에 끼어들기를 할 경우에는 어댑티브 크루즈 컨트롤 시스템(ACC)이 전방 차량과의 충돌을 방지하지 못할 수도 있습니다. 따라서, 운전중에는 긴급 상황에 즉각적인 대비를 할 수 있도록 최대한 주의를 기울이고 방어운전을 하시기 바랍니다.

어댑티브 크루즈 컨트롤 시스템(ACC)은 안전 장치가 아닌, 운전자를 위한 편의 장치입니다.

⚠경고

ACC는 어린이, 보행자, 동물 또는 다른 대상을 감지하여 제동하지 않습니다.

또한 다음과 같은 경우에는 ACC 시스템 레이더 센서에 최적의 작동 환경이 보장되지 않으므로 ACC를 사용하지 마시기 바랍니다.

- 길이 구불구불하거나 경사가 심하거나 센서가 눈, 얼음 또는 먼지 등이 덮힌 경우 시스템이 전방 차량을 감지하지 못할 수 있습니다. 차량의 전체 앞면을 깨끗하게 유지하십시오.
- 안개나 비 등에 의해 시야가 좋지 않은 경우에는 ACC 성능이 저하될 수 있습니다.
- 다른 이물질이 카메라 또는 레이더 시야를 가릴 때에도 ACC 성능이 제한됩니다.

⚠경고

- 접지력이 급격하게 변하여 휠 슬립이 과도해질 수 있는 미끄러운 도로 위를 주행할 경우.
- 트레일러 견인



⏪ (켜기/끄기) : 누르면 시스템이 켜지거나 꺼집니다. 어댑티브 크루즈 컨트롤의 흰색 지시등이 점등됩니다.

+RES (복귀/가속) : 이전 설정 속도로 복귀하려면 이를 짧게 누르고 가속하려면 길게 누르십시오. ACC가 이미 작동 상태에 있으면, 주행 속도를 높이는데 사용합니다.



SET- (설정/감속): 속도를 설정하고 ACC를 작동시키려면 이를 짧게 누르십시오. ACC가 이미 작동 상태에 있으면, 주행 속도를 낮추기 위해 이용합니다.

: 메모리에서 설정 속도를 지우지 않고 ACC를 해제할 때 누릅니다.

: 원거리, 중거리, 근거리 중에서 차간 간격 (시간) 설정을 선택하려면 누르십시오.

크루즈 컨트롤의 전환

ACC와 일반 크루즈 컨트롤을 전환하려면 을 길게 누르십시오.

ACC가 작동되면 계기판에 녹색의  표시등이 켜집니다. 일반 크루즈 컨트롤이 작동되면 계기판에 녹색의  표시등이 켜집니다.

차량 앞에 차량이 없는 경우 ACC에서 일반 크루즈 컨트롤로만 전환하는 것이 좋습니다.

시동하면, 크루즈 컨트롤 모드는 시동이 꺼지기 전에 마지막으로 사용된 모드로 설정됩니다.

△경고

이기능을 사용하기 전에 계기판에서 크루즈 컨트롤 표시등을 점검하여 크루즈 컨트롤 모드를 확인하십시오. ACC가 작동하지 않으면, 다른 차량에 대해 자동으로 제동하지 않기 때문에 브레이크를 수동으로 적용하지 않을 경우 충돌할 수 있습니다. 운전자와 다른 사람들이 심각한 상해를 입거나 사망할 수 있습니다.

어댑티브 크루즈 컨트롤 설정

ACC 시스템을 사용하지 않을 때는 ACC 버튼을 끄십시오. 켜 놓을 경우 의도하지 않게 버튼이 눌러 ACC가 작동될 수 있습니다.

전방에 차량이 감지되지 않을 때 ACC는 약 25 km/h 부터 작동이됩니다.

ACC를 설정하려면 다음의 절차를 따르십시오.

1.  버튼을 누릅니다.
2. 원하는 속도까지 주행합니다.
3. SET- 버튼을 눌렀다 놓습니다.
4. 가속 페달에서 발을 뺍니다.

ACC가 설정되고 선행 차량이 설정된 차간 간격보다 가까우면 바로 제동을 할 수 있습니다.



ACC 지시등은 계기판에서 표시됩니다. ACC가 활성화된 상태이면, 지시등은 녹색으로 바뀝니다.

설정 속도를 선택할 때는 속도 제한, 주변의 교통 속도 및 날씨 조건을 고려하십시오.

설정 속도로 복귀

ACC를 원하는 속도로 설정한 후에 브레이크를 밟으면 메모리에서 설정 속도가 없어지지 않고 ACC가 해제됩니다.

저장된 설정 속도로 ACC를 다시 사용하려면 +RES 버튼을 가볍게 누릅니다.

어댑티브 크루즈 컨트롤 작동 중 가속

어댑티브 크루즈 컨트롤(ACC)이 작동 중인 상태에서 가속하는 방법은 다음과 같습니다.

- 가속페달을 밟아 차량 속도를 높인 후 **SET-** 버튼을 눌러 속도를 설정하십시오.
가속페달을 밟으면 ACC의 제동기능이 작동하지 않으며 DIC에 관련 메시지가 나타납니다.
- DIC에 원하는 설정속도로 가속될 때까지 **+RES** 버튼을 길게 누르고 있다가 놓으십시오.
- **+RES** 버튼을 짧게 눌러 차량 속도를 **1 km/h** 씩 가속하십시오.
선행 차량이 없거나 차량이 설정된 차간 간격보다 멀리 있는것으로 판단되면 차량 속도는 설정된 속도로 증가합니다.

- **+RES** 버튼을 누른 상태로 짧게 유지하여 차량 속도를 **5 km/h** 씩 가속하십시오.
선행 차량이 없거나 차량이 설정된 차간 간격보다 멀리 있는것으로 판단되면 차량 속도는 설정된 속도로 증가합니다.

어댑티브 크루즈 컨트롤 작동 중 감속

어댑티브 크루즈 컨트롤(ACC)이 작동 중인 상태에서 감속하는 방법은 다음과 같습니다.

- 브레이크를 밟아 속도를 낮춘 후 **SET-** 버튼을 누르십시오.
- DIC에 원하는 설정속도로 감속될 때까지 **SET-** 버튼을 길게 누르고 있다가 놓으십시오.
- **SET-** 버튼을 짧게 눌러 차량 속도를 **1 km/h** 씩 감속하십시오.
- **SET-** 버튼을 누른 상태로 짧게 유지하여 차량 속도를 **5 km/h** 씩 감속하십시오.

차간 간격 설정

선택한 차간 간격 안에서 느리게 이동 중인 차량이 감지되면 ACC가 차량의 속도를 제어하고 선택된 차간 간격을 유지하려고 시도합니다.

차간 간격을 변경하려면 스티어링의 간격설정 버튼 을 누르십시오. 이를 누르면, 현재 간격 설정이 계기판에 표시됩니다.

그 다음 간격 버튼을 누르면 차례로 다음의 3가지 설정으로 전환됩니다. 원거리, 중거리, 근거리 간격 설정은 변경할 때까지 유지됩니다.

각 간격 설정은 간격 시간(원거리, 중거리, 근거리)에 해당하기 때문에, 차량 속도에 따라 달라집니다. 즉, 같은 간격을 설정해도 높은 속도에서는 전방 차량과의 거리가 더 멀게 되고 낮은 속도에서는 전방 차량과의 거리가 더 가깝게 됩니다.

차량 간격을 선택할 때는 교통 및 날씨 조건을 고려하십시오.

선택 가능한 간격의 범위는 모든 운전자와 주행 조건에 적합하지 않을 수 있습니다.

운전자 경고



어댑티브 크루즈 컨트롤(ACC)이 작동될 때 전방의 차량이 급감속 하거나 급제동 할 경우, 다른 차량이 앞에 끼어들기를 할 경우에는 ACC가 충분한 제동을 제공할 수 없을 수 있으며 운전자의 적절한 제동이 필요할 수 있습니다.

이런 상황이 발생하면, 헤드업 LED 경고등(RLAD)이 작동하여 앞유리에 6개의 적색등이 반사되어 점멸됨과 동시에 경고음이 울리거나 햅틱시트(무소음 진동경고 시스템)의 양쪽에서 5번의 진동이 발생할 수 있습니다.

이 기능은 차량 설정을 통해 변경할 수 있습니다. 사용 가능한 설정을 보려면, 인포테인먼트 화면의 **설정> 차량> 충돌/감지 시스템 설정**을 터치합니다.

선행 차량 감지



선행 차량 지시등이 **DIC**에 표시됩니다.

선행 차량 기호는 전방에 같은 방향으로 이동 중인 차량이 감지된 경우에 표시됩니다.

이 기호가 표시되지 않으면, 어댑티브 크루즈 컨트롤 시스템(**ACC**)은 전방 차량에 대해 반응하거나 제동을 제공하지 않습니다.

ACC는 자동으로 차량을 감속하며 전방 차량과 선택된 차간 간격을 유지하도록 차량 속도를 제어합니다.

차량 속도는 정면의 차량을 따라가도록 가속/감속되지만 설정된 속도를 초과하지는 않습니다.

필요한 경우 제한적인 제동을 적용할 수 있습니다.

브레이크가 작동되면 브레이크 등이 켜집니다. 자동 제동은 수동으로 브레이크를 밟았을 때와 다른 느낌이나 소리를 낼 수 있습니다. 이런 현상은 정상입니다.

△경고

어댑티브 크루즈 컨트롤(ACC)은 전방의 정지 또는 서행 차량에 대한 감지 및 반응을 하지 못할 수 있으며 또한, 차로의 한쪽으로 치우쳐서 주행하는 경우 또는 조향을 하고 있는 중일 경우에도 전방 차량에 대한 감지 및 반응을 하지 못할 수 있습니다. 예를 들어, 시스템은 움직임을 감지하지 못한 차량에 대해 제동을 하지 않습니다. 이러한 경우는 정체 중이거나 앞의 차량이 차선을 바꾸면서 갑자기 나타나는 경우에 발생할 수 있습니다. 이때는 차량이 멈추지 않거나 충돌할 수 있습니다.

ACC를 사용할 때는 주의해야 하며 운전 중에는 최대한 주의를 기울이며 조치를 취하고 브레이크를 밟을 준비가 되어 있어야 합니다.

어댑티브 크루즈 컨트롤 자동 해제

다음의 경우 ACC가 자동으로 해제되며 운전자가 수동으로 브레이크를 밟아 차량을 감속해야 합니다.

- 센서가 차단된 경우
- 트랙션 컨트롤 시스템(TCS) 또는 차량자세 제어 시스템(ESC)이 작동되었거나 비활성화된 경우
- 감지되는 차량 또는 기타 물체가 없는 경우
- 시스템에 결함이 있는 경우

ACC가 해제되면 ACC 지시등이 흰색으로 표시됩니다.

어댑티브 크루즈 출발 알림

어댑티브 크루즈 컨트롤(ACC)은 감지된 선행차량의 뒤에서 차간 간격을 유지하며 차량을 감속하고 선행차량 뒤에 정지합니다.

정지한 선행 차량이 멀어지고 ACC가 복귀되지 않으면, 운전자가 전방의 교통 상황을 확인할 수 있도록 선행차량 지시등이 점멸하며 경고음이 3회 울리거나 햅틱시트(무소음 진동경고 시스템)의 양쪽에서 3번의 진동이 발생할 수 있습니다. 이 기능은 차량 설정을 통해 변경할 수 있습니다. 사용 가능한 설정을 보려면, 인포테인먼트 화면의 **설정 > 차량 > 충돌/감지 시스템 설정**을 터치합니다.

선행 차량이 멀어지면 +RES 버튼을 누르거나 가속 페달을 밟아 크루즈 컨트롤을 다시 시작하십시오. 약 5분 이상 정지하거나, 운전석 안전벨트가 해제되고 운전석 도어가 열릴 경우 ACC는 자동으로 전자식 주차 브레이크(EPB)를 작동시켜 차량을 주차시킵니다.

ACC를 복귀시키고 EPB를 해제하려면, 가속 페달을 밟으십시오. 차량이 25 km/h 이상의 속도일 경우 ACC는 복귀될 수 있습니다.

차량에서 내리기 전에 DIC 경고 메시지가 표시되어 P(주차)로 변속할 것을 나타낼 수 있습니다.

⚠경고

ACC 작동 중 차량이 정지되고 ACC가 해제되거나 꺼지거나 혹은 취소되면 차량은 정지 상태가 아니며, 차량이 움직일 수 있습니다.

ACC 작동 중 차량이 정지될 때는 항상 브레이크를 밟을 준비를 하십시오.

⚠경고

P(주차)로 변환하지 않고 차량에서 내리면 위험할 수 있습니다. ACC에 의해 정차하고 있는 동안 차량에서 내리지 마십시오. 차량에서 내리기 전에 항상 차량을 P(주차)에 위치시키고 시동 버튼을 OFF 모드로 전환하십시오.

어댑티브 크루즈 컨트롤 작동 중 가속 페달 사용

어댑티브 크루즈 컨트롤(ACC) 작동 중 가속 페달을 밟으면 DIC에 자동 제동기능 작동 불가에 대한 메시지가 표시되며, 가속 페달에서 발을 떼면 다시 ACC의 자동 제동기능이 정상적으로 작동합니다.

⚠경고

가속 페달을 계속 밟고 있는 동안에는 ACC가 자동으로 브레이크를 작동시키지 않습니다. 전방의 차량과 충돌할 수 있으니 전방을 주시하십시오.

ACC에 영향을 미치는 비정형 개체

ACC는 다음 개체를 감지하는 데 어려움이 있을 수 있습니다.

- 후면이 낮거나 작거나 또는 비정형적인 전방 차량
- 화물칸의 빈 트럭 또는 트레일러
- 후미에 연장 화물칸이 있는 차량
- 운송용 차량, 측면 사이드카가 장착된 차량 또는 말 수송용 차량과 같은 표준화되지 않은 모양의 차량
- 노면으로부터 낮은 차량
- 차량 전면에 가까운 물체
- 화물칸 또는 뒷좌석에 매우 무거운 화물을 실은 차량

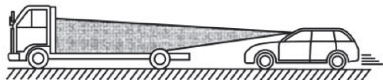

커브길 어댑티브 크루즈 컨트롤 작동

⚠경고

커브에서는 어댑티브 크루즈 컨트롤(ACC)이 같은 차선의 전방 차량을 감지하지 못할 수 있습니다. 특히 경사로에 진출 또는 진입하는 차량을 따라갈 때 통제력을 상실하거나 충돌할 수 있습니다.

진입로에 들어가거나 진입로를 나갈 때는 ACC를 사용하지 마십시오. 필요한 경우 항상 브레이크를 사용할 준비를 하십시오.

⚠경고

커브에서는 ACC가 다른 차선의 차량에 반응할 수도 있으며, 같은 차선의 차량에 반응할 시간이 없을 수도 있습니다. 전방의 차량과 충돌하거나 차량의 통제력을 잃을 수 있습니다.

곡선에서는 좀 더 주의를 기울이고 필요한 경우 브레이크를 사용할 준비를 하십시오.

급한 커브에서는 ACC가 다르게 작동하여 차량 속도를 줄일 수 있습니다.

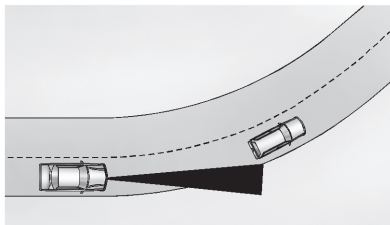

앞에 차량이 있으며 커브에 진입하는 경우, ACC가 전방의 차량을 감지하지 못하고 설정된 속도로 가속할 수 있습니다. 이런 경우, 선행 차량 기호가 표시되지 않습니다.

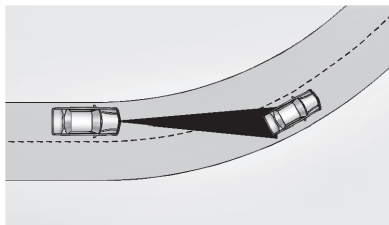

ACC가 다른 차선의 차량을 감지하고 브레이크를 적용할 수 있습니다.

ACC는 때때로 불필요하다고 생각되는 경고 또는 브레이크를 발생시킬 수 있습니다. 커브에 진입하거나 나가는 동안 ACC는 다른 차선의 차량, 표지판, 가드레일 및 다른 고정된 물체에 반응할 수 있습니다. 이런 현상은 정상입니다. 이러한 차량은 정비가 필요하지 않습니다.

차선 변경 차량 감지

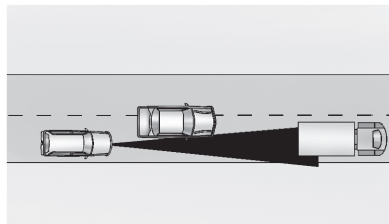

다른 차량이 차선 변경을 하여 같은 차선에 완전히 들어올 때까지 ACC는 차량을 감지하지 못합니다. 이 경우 브레이크를 수동으로 작동해야 할 수 있습니다.

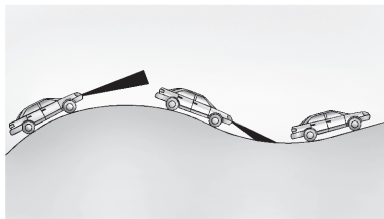

언덕 주행



가파른 언덕에서 주행할 때 ACC를 사용하지 마십시오. ACC는 가파른 언덕에서 주행하는 중에는 차량을 감지하지 못합니다. 브레이크를 밟으면 ACC가 작동 해제 됩니다.

어댑티브 크루즈 컨트롤 작동 해제

ACC 작동 해제 방법은 세 가지가 있습니다.

- 브레이크 페달을 밟습니다.
-  버튼을 누릅니다.
-  버튼을 누릅니다.

설정 속도 메모리 삭제

 버튼을 누르거나 차량 시동을 끄면 메모리에서 크루즈 컨트롤 설정 속도가 지워집니다.

ACC에 영향을 미치는 기상 조건

눈, 폭우 또는 물보라가 있을 때 ACC 성능이 제한될 수 있습니다.

악세서리 장착 및 차량 개조

전방 카메라 앞유리 부위 주변에 전방 카메라 시야를 방해하는 물체를 장착하거나 놓지 마십시오.

후드, 전조등 또는 안개등을 개조하지 마십시오. 카메라의 물체 감지 능력이 제한될 수 있습니다.

센서 시스템 청소

실내미러 뒤 앞유리 상단 부분의 카메라 센서 및 전방 그릴에 장착된 레이더 센서가 눈, 얼음, 먼지 또는 진흙 등에 의해 덮힐 경우 ACC가 올바르게 작동하지 않을 수 있습니다. 이 경우 센서에 묻은 이물질을 깨끗이 제거하십시오.

운전자 보조 시스템

운전자 보조 시스템

운전자 보조 시스템은 전진, 후진 및 주차 중에 충돌을 피하거나 충돌 손상을 줄이도록 도움을 주는 기능들을 말하며 시스템을 사용하기 전에 본 장 내용 전체를 숙지하시기 바랍니다.

△경고

운전자 보조 시스템에만 의존하지 마십시오. 이 시스템은 충돌을 피하거나 충돌 손상을 줄이도록 도움을 줄 수 있지만 충돌을 방지할 수는 없습니다.

이 시스템의 경고음을 듣거나 경고 메시지를 보지 못할 경우 상해, 사망 또는 차량 손상이 발생할 수 있습니다.

△경고

이 시스템은 상황에 따라 다음과 같이 센서 및 기능이 제대로 작동하지 않을 수 있습니다.

- 아동, 보행자, 자전거 또는 애완 동물을 감지하지 못함.
- 시스템이 감시하는 영역 밖의 차량이나 물체를 감지하지 못함.
- 모든 주행 속도에서 작동하지 않음.
- 경고하거나 충돌을 피하기에 충분한 시간을 주지 못함.
- 시야가 불량한 조건이나 기후 조건이 나쁜 때에 작동하지 않음.
- 감지 센서가 깨끗하지 않거나 눈, 얼음, 진흙 또는 먼지로 가려진 경우 작동하지 않음.
- 감지 센서가 스티커, 자석 또는 금속판으로 가려져 있을 경우에 작동합니다.

⚠경고

- 감지 센서 주변 부위가 손상되거나 제대로 수리되지 않은 경우 작동합니다.

⚠경고

주행 중에는 충돌을 피하기 위해 최대한 주의를 기울여야 하며 조치를 취하고 브레이크를 밟거나 핸들을 돌릴 준비가 되어 있어야 합니다.

가청 경고음 또는 햅틱시트

일부 운전자 보조 기능은 신호음으로 운전자에게 장애물을 경고합니다.

햅틱시트(무소음 진동경고 시스템)이 있는 경우, 신호음 대신 운전자 시트 쿠션 진동이 발생할 수 있습니다.

경고음 음량 조절 및 햅틱 시트 설정 변경은 인포테인먼트 화면의 **설정 > 차량 > 충돌/감지 시스템 설정**을 터치합니다.

청소

차량 옵션에 따라 최적의 운전자 지원 기능의 성능을 보장하려면 차량의 이 영역을 깨끗하게 유지하십시오.

시스템을 사용할 수 없거나 차단되면 주행정보 표시창(DIC) 메시지가 표시될 수 있습니다.





- 전방 및 후방 범퍼 및 범퍼 아래의 영역
- 전방 그릴 및 헤드 램프
- 전방 그릴 안에 또는 전방 엠블럼 근처에 있는 전방 카메라 렌즈
- 전방 측면 및 후방 측면 패널
- 실내 미러 앞 앞유리의 바깥쪽

- 실외 미러 아래에 있는 측면 카메라 렌즈
- 후방 측면 코너 범퍼
- 후방 카메라는 번호판 위에 있습니다.

주차 또는 후진 보조 시스템

후방 카메라(RVC), 서라운드 비전, 후방 주차 보조장치(RPA), 후측방 경고 시스템(RCTA)은 주차 시 도움을 주거나 장애물을 피할 수 있도록 해줍니다. 주차하거나 후진할 때는 차량 주위를 항상 확인하십시오.

후방 감시 카메라 (RVC)

차량이 R로 변속되면 후방 감시카메라 (Rear View Camera, RVC)가 인포테인먼트 디스플레이에 차량 후방의 영상을 이미지로 보여줍니다. 차량이 R에서 다른 기어로 바뀌면, 화면은 잠시 후에 이전 화면으로 돌아갑니다. 더 빠르게 이전 화면으로 돌아가려면, 인포테인먼트 시스템의 홈 버튼을 누르거나, P로 변속하거나, 차량 속도가 12km/h에 도달하게 하십시오.

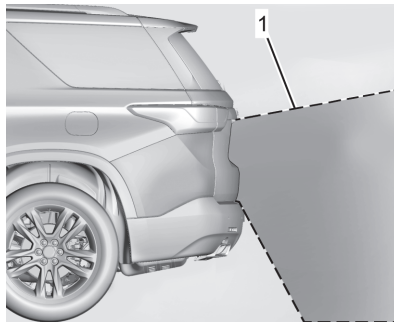

1. 카메라가 표시하는 부분

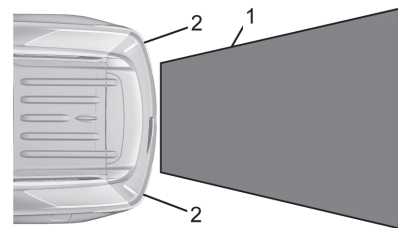

1. 카메라가 표시하는 부분
2. 후방 범퍼의 모서리

표시되는 영상은 실제 영상보다 더 멀거나 더 가깝게 보일 수 있습니다. 표시되는 영역은 제한적이며 범퍼 모서리에 가깝거나 범퍼 아래의 물체는 표시되지 않습니다.

후방 주차 보조장치(RPA) 또는 후측방 경고 시스템(RCTA)가 물체를 감지했음을 보여주기 위해 RVC 화면에 경고 삼각형이 표시될 수 있습니다. 이 삼각형은 장애물과 가까워질수록 주황색에서 적색으로 변경되고 크기가 커집니다.

△경고

후방 감시 카메라는 주·정차 보조장치입니다. 후진 및 주·정차 카메라에 나타나지 않는 사각지대가 있을 수 있으므로 실외, 실내 미러 및 운전자가 직접 후방 상황을 확인하십시오. 후방 감시 카메라의 렌즈 표면에 이물질이 묻으면 카메라의 재기능을 발휘할 수 없으므로 항상 청결을 유지하시기 바랍니다.

서라운드 비전 카메라

장착된 경우 서라운드 비전 카메라는 인포테인먼트 디스플레이에 차량 주변 영상을 전방 또는 후방 카메라 영상과 함께 보여줍니다. 전방 카메라는 그릴 또는 전방 엠블럼 근처에 있으며 측면 카메라는 실외 미러 하단에 있고 후방 카메라는 번호판 위에 있습니다.

인포테인먼트 디스플레이에서 카메라를 선택하거나 차량이 R(후진)로 변속되면 서라운드 비전 카메라를 사용할 수 있습니다. 더 빠르게 이전 화면으로 돌아가려면 인포테인먼트 시스템의 홈 버튼을 누르거나, P(주차)로 변속하거나, 차량 속도가 약 12km/h에 도달하게 하십시오.

⚠경고

서라운드 비전 카메라는 사각지대가 있으며, 차량 모서리 근처의 모든 물체를 보여주지 않습니다. 접이식 실외 미러가 제 위치에 있지 않으면 차량 주변 영상이 정확하게 보이지 않을 수 있습니다. 주차 또는 후진 시에는 항상 차량 주변을 확인하십시오.



1. 서라운드 비전 카메라의 영상 범위
2. 화면에 보이지 않는 영역

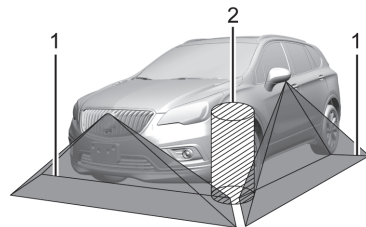

1. 서라운드 비전 카메라의 영상 범위
2. 화면에 보이지 않는 영역

⚠경고

카메라는 카메라 시야 밖, 범퍼 아래 또는 차량 아래에 있는 어린이, 보행자, 자전거 타는 사람, 건물목 통행차량, 동물 또는 기타 물체를 보여주지 않습니다. 화면에 보여지는 거리는 실제 거리와 다를 수 있습니다. 카메라만을 이용하여 차량을 주행하거나 주차하지 마십시오. 주행 전 항상 차량 뒤쪽과 주변을 확인하십시오. 주의하여 사용하지 않을 경우 부상, 사망 또는 차량손상이 발생할 수 있습니다.

카메라 뷰

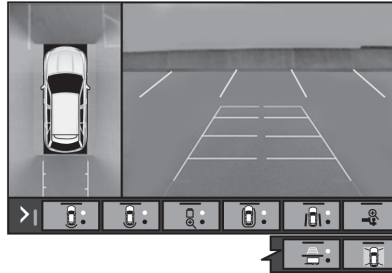

인포테인먼트 디스플레이 하단의 카메라 뷰 버튼을 터치하십시오.

전방/후방 표준 뷰 : 차량 전방 또는 후방 영역의 영상을 보여줍니다. 버튼을 누르거나 기어 변속에 따라 두 뷰 사이에서 전환됩니다.

전방/후방 교통 뷰 : 차량 전방 또는 후방의 바로 좌측이나 우측에서 접근하는 물체를 보여주는 전/후 측방 영상을 보여줍니다. 버튼을 누르거나 기어 변속에 따라 두 뷰 사이에서 전환됩니다.

전방/후방 오버헤드 뷰 : 차량 전방 또는 후방의 탑 다운 뷰 확대 영상을 보여줍니다. 버튼을 누르거나 기어 변속에 따라 두 뷰 사이에서 전환됩니다.

전방/후방 차량 뷰 : 차량 전방 또는 후방에서의 차량 모습을 보여줍니다. 버튼을 누르거나 기어 변속에 따라 두 뷰 사이에서 전환됩니다. 이 뷰가 활성화된 경우 주차 보조 장치 및 후측방 경고 시스템(RCTA)을 사용할 수 없습니다.

측면 전방/후방 뷰 : 차량 전방 또는 후방 좌우 측면에 있는 물체의 영상을 보여줍니다. 버튼을 누르거나 기어 변속에 따라 두 뷰 사이에서 전환됩니다. 이 뷰가 활성화된 경우 주차 보조 장치 및 후측방 경고 시스템(RCTA)을 사용할 수 없습니다.

히치 뷰 : 트레일러 연결 시 차량 히치 볼과 트레일러 연결부를 연결하는데 도움이 되는 확대 영상을 보여줍니다. 이 뷰가 활성화된 경우 P(주차)로 변속할 경우 전자식 주차 브레이크(EPB)가 자동으로 체결됩니다.

안내선 : 표준 뷰 및 히치 안내를 포함하여 사용 가능한 안내선을 보여줍니다. 버튼을 누르면 주차 안내선과 트레일러 안내선 사이에서 전환됩니다.

탑 다운 뷰 : 선택된 카메라 뷰와 함께 차량 주변 이미지를 보여줍니다.

이 뷰는 전방/후방 차량 뷰와 함께 활성화 할 수 없습니다.

히치 안내

이 기능은 인포테인먼트 디스플레이 중앙에 안내선을 표시하여 차량 히치 볼과 트레일러 연결부의 정렬을 보조합니다. 인포테인먼트 디스플레이의 카메라 터치한 후 안내선 버튼을 선택하여 트레일러 안내선을 트레일러 연결부 위에 정렬합니다.

후진 시 차량을 조향하여 트레일러 안내선이 트레일러 연결부의 중심에 오도록 하십시오. 트레일러 안내선이 활성화되면 후방 감시 카메라(RVC) 안내선은 표시되지 않습니다. 트레일러 안내선은 표준 화면에서만 사용할 수 있습니다.

12 km/h 보다 높은 속도로 전진할 때 트레일러를 점검하려면 인포테인먼트 디스플레이에서 카메라 아이콘을 터치하여 후방 화면을 보십시오. X를 터치하여 화면을 종료하지 않으면 8초 후 자동으로 종료됩니다.

△경고

히치 안내는 차량을 트레일러 연결부로 후진 할 때나, 12 km/h 이상으로 주행시 트레일러의 상태를 잠시 점검할 때만 사용하십시오.

주차 보조 장치 (장착시)

후방 주차 보조장치(Rear Parking Assist, RPA)가 장착되어 있으며 차량이 9km/h 미만의 속도로 주행 중인 경우 범퍼의 센서는 후방 1.5m 안의 영역에서 지면으로부터 25cm 위에 있고 범퍼 높이보다 낮은 장애물을 감지할 수 있습니다.

이 감지 거리는 날씨가 덥거나 습하면 줄어들 수도 있습니다. 센서가 막히면 장애물을 감지하지 못하며 잘못된 감지가 발생할 수도 있습니다.

센서에 진흙, 먼지, 눈, 얼음 등의 이물질이 없도록 하고 영하의 온도에서 세차한 후에 센서를 닦으십시오.

⚠경고

특정 상황에서 물체 또는 옷의 다양한 반사 표면은 물론 외부적 소음원 등으로 인해서 시스템이 장애물을 감지하지 못하는 수도 있습니다.

⚠경고

주차 보조 장치는 범퍼 아래에 있거나 차량과 너무 가까이 있거나 혹은 차량과 너무 멀리 있는 물체를 감지하지 못합니다. 또한 약 9km/h 이상의 속도에서도 물체를 감지하지 못합니다.

상해, 사망 또는 차량 손상을 방지하려면 항상 주변을 확인하고 모든 미려를 확인한 후 주차를 하십시오.



계기판에는 '장애물과의 거리'를 보여주는 바가 있으며 주차 보조장치 시스템을 위한 장애물 위치 정보를 보여주는 주차 보조 디스플레이가 있을 수 있습니다. 장애물이 가까워지면 바가 더 많이 빛나며 노란색, 주황색, 적색 순으로 변경될 수 있습니다.

장애물을 감지하면 “삐” 소리로도 알려주거나 또는 햅틱 시트(무소음 진동 경고 시스템)가 있을 경우 시트의 양쪽에서 진동이 두번 울립니다. 차량이 장애물에 매우 가까워지면 5번의 신호음 및 진동이 발생합니다.

후방 보행자 경고

이 기능은 특정 조건에서 차량 후방에 보행자가 감지되면 경고를 제공하여 충돌을 피할 수 있도록 도와줍니다.

R(후진) 시 12km/h 이하의 속도에서만 작동하고 주간 운전 시 **8m** 범위 내의 보행자를 감지할 수 있습니다.

야간 운전 중에는 시스템 성능이 매우 제한됩니다.



후방 보행자 경고 표시등

후방 보행자가 감지되면 인포테인먼트 화면에서 이 기호가 황색으로 점등되고 차량 후방에서 신호음이 10회 울리거나 햅틱시트(무소음 진동경고 시스템)가 장착된 경우 운전석 양쪽에서 진동이 2회 발생합니다. 감지된 보행자에 너무 가까이 근접할 경우 적색으로 점등되고 후방에서 신호음이 10회 및 진동이 7회 발생할 수 있습니다.

사용 가능한 설정을 보려면, 인포테인먼트 화면의 **설정> 차량> 충돌/감지 시스템 설정**을 터치합니다.

후측방 경고 시스템 (RCTA)

차량이 R로 변속하면 후측방경고 시스템(Rear Cross Traffic Alert, RCTA)은 RVC 화면에 좌측 또는 우측 화살표가 있는 경고 삼각형을 표시하여 좌측 또는 우측에서 접근하는 차량에 대해 경고합니다. 이 시스템은 차량의 좌우측의 최대 20m로 부터 오는 물체를 감지합니다. 물체가 감지되면, 감지되는 차량의 방향에 따라서 좌측 또는 우측에서 “삐” 소리가 3회 울리거나 햅틱시트(무소음 진동경고 시스템)가 있을 경우 3회 진동이 발생합니다.

트레일러를 견인하면서 후진할 때는 주의 기울이십시오. 차량의 후측방 경고 시스템 기능은 트레일러가 차량에 부착되면 자동으로 비활성화 됩니다.

기능 켜기/끄기

후방 주차 보조장치(RPA) 및 후측방 경고 시스템(RCTA)은 차량 설정을 통해 비활성화할 수 있습니다. 사용 가능한 설정을 보려면, 인포테인먼트 화면의 **설정> 차량> 충돌/감지 시스템 설정**을 터치합니다.

△경고

후방 보행자 경고는 차량을 자동으로 제동하지 않습니다. 또한 보행자를 감지하지 않는 한 경고를 제공하지 않으며 다음과 같은 경우 모든 보행자를 감지하지 못할 수 있습니다.

- 보행자가 차량 바로 뒤에 있지 않거나 후방 카메라(RVC)로 완전히 보이지 않거나 똑바로 서있지 않습니다.
- 보행자는 그룹의 일부입니다.
- 보행자가 어린이입니다.
- 야간 조건, 안개, 비 또는 눈을 포함하여 시야가 좋지 않습니다.
- RVC가 먼지, 눈, 또는 얼음으로 막혔습니다.
- RVC, 뒤 차폭등 또는 후진등이 깨끗하지 않거나 적절한 작동 상태에 있지 않습니다.
- 차량은 R(후진) 위치에 있지 않습니다.

△경고

사망이나 부상을 방지하려면 후진하기 전에 항상 차량 주변에 보행자가 있는지 확인하십시오. 조치를 취하고 브레이크를 밟을 준비가 되어 있어야 합니다.

RVC, 뒤 차폭등 및 후진등을 깨끗하게 유지하고 잘 수리하십시오.

운전 보조 시스템

전방 충돌 경고(FCA), 차선이탈 경고장치(LDW), 차선 유지 보조장치(LKA), 측면 사각지대 경고(SBZA), 차선 변경 경고(LCA), 자동 긴급 제동 시스템(AEB) 및/또는 전방 보행자 감지 제동(FPB) 시스템이 장착된 경우 차량이 전진 기어 위치에 있는 동안 충돌을 피하거나 충돌 손상을 줄이도록 도움을 줄 수 있습니다.

전방 충돌 경고 시스템(FCA)

전방 충돌 경고 시스템(Forward Collision Alert, FCA)은 전방 충돌사고로 인한 피해를 피하거나 줄이는 데 도움을 주는 시스템입니다.

전방 차량이 감지된 상황에서 운전자의 차량이 감지된 전방차량으로 빠르게 접근할 경우, 윈드실드상에 적색등이 점멸하고 경고음이 울리거나 운전석에 진동이 발생합니다. 전방 차량과의 거리가 가깝더라도 운전자의 차량과 전방 차량과의 속도 차이가 미미할 경우 경고가 발생하지 않을 수 있습니다. 또한, 경고가 발생하기 전 특정 범위 이상의 가속/브레이크 페달을 밟거나 핸들을 급격히 꺾는 경우, 차로의 한쪽으로 치우쳐서 주행하는 경우 경고가 발생하지 않을 수 있습니다. FCA는 전방의 차량을 너무 가깝게 따라가는 경우 전방 차량 표시등을 주황색으로 보이게 하여 경고를 표시합니다.

FCA는 약 60m 이내의 차량을 감지하며 약 8km/h 이상의 속도에서 작동합니다. 차량에 어댑티브 크루즈 컨트롤(ACC)이있는 경우 FCA는 약 100m안의 차량을 감지하고 모든 속도에서 작동합니다.

FCA는 차량 설정을 통해 비활성화할 수 있습니다. 사용 가능한 설정을 보려면, 인포테인먼트 화면의 **설정 > 차량 > 충돌/감지 시스템 설정**을 터치합니다.

전방 차량 감지



FCA 경고는 FCA 시스템이 전방의 차량을 감지하지 않은 상태에서는 발생하지 않습니다. 차량이 감지되면 전방 차량 표시등이 녹색으로 표시됩니다. 커브, 고속도로 진출로 또는 경사로에서와 같이 시야가 좋지 않은 경우 혹은 선행 차량이 보행자나 다른 물체로 인해 부분적으로 차단된 경우 차량 감지가 안될 수 있습니다.

FCA는 다른 선행 차량이 주행 차선에 안전하게 들어서기 전까지는 그 차량을 감지하지 않습니다.

△경고

FCA는 경고 시스템이며 브레이크를 작동 시키지 않습니다.

전방에서 서행하는 차량이나 정지하는 차량에 매우 급격히 접근하는 경우, 또는 전방 차량에 매우 근접하여 주행할 경우에는 FCA는 운전자에게 전방 차량과의 추돌을 방지하기 위한 충분한 시간을 두고 경고를 제공하지 않을 수도 있습니다. 또한 전혀 경고를 제공하지 않을 수도 있습니다.

FCA는 보행자, 동물, 신호, 가드레일, 교량, 공사 표시 원통, 기타 물체에 대한 경고를 제공하지 않습니다.

교통상황, 날씨, 시야 등의 여러 운전 상황에 맞게 항상 앞차와의 적절한 안전 거리를 유지하며 안전운전 하시기를 바랍니다. 또한, 주행 상황에 따라 적절한 시기에 브레이크 페달을 밟을 수 있도록 항상 대비하시기 바랍니다.

△경고

FCA가 차량을 감지하지 못할 경우, 충돌을 피하도록 도움을 주기 위해 경고를 제공할 수 없습니다.

FCA는 카메라 센서가 먼지, 눈, 얼음 등으로 가렸거나 앞유리가 손상된 경우 등에는 전방의 차량을 감지하지 못할 수도 있습니다. 언덕길, 커브길 또는 안개, 비, 눈 등에 의해 시야가 가릴때, 전조등 또는 앞유리가 더럽거나 손상된 경우 등에는 차량을 감지하지 못할 수 있습니다.

앞유리, 전조등, 및 FCA 센서를 깨끗하고 양호한 상태로 유지하십시오.

충돌 경고

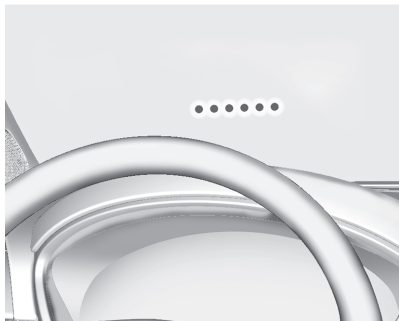

차량이 선행 차량에 너무 빠르게 접근하는 경우 헤드업 LED 경고등(Reflected LED Alert Display, RLAD)은 앞유리에 6개의 적색등이 반사되어 점멸하고 경고음이 울리거나 또는 햅틱 시트(무소음 진동경고 시스템)가 있을 경우 시트의 양쪽에서 진동이 발생할 수 있습니다.

충돌 경보가 발생하면 브레이크 시스템이 운전자로 하여금 더 빠르게 제동할 수 있도록 준비하여 짧고 부드러운 감속을 할 수 있도록 해줍니다. 필요에 따라 브레이크 페달을 계속 밟으십시오.

차간거리 유지 경고



감지된 선행 차량을 너무 가깝게 따라가는 경우 차량 전방 표시등이 주황색으로 표시됩니다.

경고 감도 선택

스티어링 휠 상의 **스**를 눌러 전방 충돌 경고 시스템(FCA)의 감도를 원거리, 중거리, 근거리로 설정합니다. 버튼을 한번 누르면 DIC에 현재 설정이 표시됩니다. 이어서 누를 때마다 설정이 변경됩니다.

선택된 설정은 변경될 때까지 유지되며 충돌 경고 및 차간거리 유지 경고 기능 모두에 적용됩니다. 두 가지 경고의 감도는 차량 속도에 따라 달라집니다.

즉, 차량 속도가 빠를 경우 더 먼거리에서 경고가 발생합니다.

경고 감도를 선택할 때는 교통 및 기후 조건을 고려하십시오. 선택 가능한 경고 감도의 범위는 모든 운전자와 주행 조건에 적합하지 않을 수 있습니다.

차간 거리 표시

움직이는 전방 차량과의 차간 거리는 주행정보 표시창(DIC)에 초 단위 시간으로 표시됩니다. 시간으로 표시된 최소 차간 거리는 0.5초입니다. 전방에 감지된 차량이 없거나 전방 차량이 센서 범위 밖에 있는 경우, 점선이 표시됩니다.

표시 방법에 대한 자세한 내용은 '계기판 및 조절장치'의 '주행 정보 표시창(DIC)'을 참고하십시오.

불필요한 경고

FCA는 회전하는 차량, 다른 차선의 차량, 차량이 아닌 장애물 또는 그림자에 대해 불필요한 경고를 발생시킬 수 있습니다. 이러한 경고는 정상적인 것이며 차량을 정비할 필요가 없습니다.

시스템 청소

FCA 시스템이 적절하게 작동하지 않는 것으로 보일 경우, 다음을 수행하면 문제가 해결될 수 있습니다.

- 실내 미러 앞 앞유리의 바깥쪽을 깨끗이 닦으십시오.
- 차량의 전체 앞면을 깨끗하게 닦으십시오.
- 전조등을 깨끗하게 청소하십시오.

자동 긴급 제동 시스템(AEB)

차량에 전방 충돌 경고(FCA) 기능이 있는 경우, 자동 긴급 제동(Automatic Emergency Braking) 시스템도 있으며 여기에는 지능형 제동 보조장치(IBA)가 포함되어 있습니다. 시스템이 전방에서 같은 방향으로 이동 중인 충돌할 수 있는 차량을 감지하면 차량에 추가 제동력을 제공하거나 자동으로 브레이크를 작동할 수 있습니다. 이는 전진 기어로 주행하는 중에 심각한 충돌을 피하거나 완화시키도록 도움을 줍니다. 또한, 경고가 발생하기 전 또는 발생하는 도중에 특정 범위 이상으로 가속 또는 브레이크 페달을 밟거나, 스티어링 휠을 돌리거나, 차로의 한쪽으로 치우쳐서 주행하는 경우에도 전방 충돌 경고가 발생하지 않거나, 자동 제동이 작동하지 않을 수 있습니다. AEB는 차량이 감지된 경우에만 제동합니다. 전방 차량 감지는 DIC에 지시등이 켜짐으로써 알 수 있습니다.

AEB는 최대 약 60m 거리의 차량을 감지할 수 있으며, 전진 기어에서 약 8km/h~80km/h의 속도로 주행할 때 작동합니다. 또한, 어댑티브 크루즈 컨트롤(ACC)을 장착한 차량에서는 4km/h 이상의 속도로 주행할 때 작동합니다.

AEB는 충돌을 피하기 위해 차량을 감속하고 완전히 멈출 수 있습니다.

이 경우, AEB는 차량을 정지한 상태로 유지하기 위하여 전자식 주차 브레이크(EPB)를 작동시킬 수 있습니다. 이 경우 EPB를 해제하거나 엑셀 페달을 충분히 밟으십시오.

AEB는 차량 설정을 통해 변경할 수 있습니다. 사용 가능한 설정을 보려면, 인포테인먼트 화면의 **설정 > 차량 > 충돌/감지 시스템 설정**을 터치합니다.

⚠경고

AEB는 비상 충돌 대비 기능이며 충돌 방지 기능이 아닙니다. 따라서, 차량 제동시 AEB에만 의존하지 마십시오. AEB는 작동 속도 범위 밖에서는 제동을 하지 않으며 감지된 차량에 대해서만 반응합니다.

예상하지 못했거나 의도하지 않은 상황에서 AEB는 경고를 발생시키거나 자동으로 차량을 갑자기 제동시킬 수 있습니다. 또한 AEB는 경고나 제동을 제공하지 않을 수 있으며, 아래와 같은 경우에 AEB가 오작동 또는 미작동 될 수 있습니다.

- 카메라 센서가 오염되거나 차단된 경우
- 구불구불하거나 경사진 도로, 요철로에서 차량을 운행할 경우

⚠경고

- 전방 차량이 제대로 감지되지 않은 경우(특히 특수 차량, 트레일러 장착 차량, 트랙터, 짐을 실은 트럭, 진흙이 묻은 차량이 앞에 있는 경우)
- 보행자 또는 다른 물체에 의해 전방 차량이 부분적으로 차단된 경우
- 안개, 비, 눈 등의 날씨로 인해 시야가 제한되는 경우
- 지하주차장 및 실내에서 차량이 주행 중인 경우
- 야간에 전방 차량의 차폭등이 없거나 비대칭 및 장착 특이한 경우
- 역광, 반사광, 어둠 등 카메라 센서의 시야 확보가 어려운 상황인 경우
- 터널 진/출입 시와 같이 조도 변화가 큰 상황인 경우

△경고

- 기타 환경이 카메라 센서 인식 한계 상황인 경우
- 전방의 회전하는 차량, 가드레일, 표지판 및 기타 움직이지 않는 대상이 있는 경우
- 난반사가 심한 지형의 경우
- 공사구간이나 철로, 기타 금속 물체가 도로상에 있는 경우
- 좁은 도로 및 톨게이트 진/출입의 경우

AEB가 위와 같은 상황에서 오작동 또는 미작동되는 것은 정상이며, 차량을 정비할 필요가 없습니다.

AEB의 자동 제동 기능 작동 중 이를 무시하려면 전방에 충돌 위험이 없음을 확인한 후 가속 페달을 충분히 밟으십시오.

지능형 제동 보조장치(IBA)

지능형 제동 보조장치(Intelligent Brake Assist, IBA)는 접근 속도 및 전방 차량과의 거리에 기반해 추가 제동력을 제공함으로써 브레이크 페달이 빠르게 밟혔을 때 작동될 수 있습니다.

이러한 경우에 브레이크 페달이 약하게 진동하거나 페달이 움직이는 것은 정상이며 브레이크 페달을 필요에 따라 계속 밟아주어야 합니다. IBA는 브레이크 페달을 놓은 경우에만 자동으로 해제됩니다.

△경고

IBA는 불필요한 경우에도 차량 제동력을 증가시켜 교통 흐름을 방해할 수 있습니다. 이러한 상황이 발생하면 브레이크 페달에서 발을 떼고 필요에 따라 브레이크 페달을 밟으십시오.

AEB 및 IBA는 차량 설정을 통해 비활성화할 수 있습니다. 사용 가능한 설정을 보려면, 인포테인먼트 화면의 **설정 > 차량 > 충돌/감지 시스템 설정**을 터치합니다.

△경고

트레일러를 견인하는 도중에 AEB 또는 IBA를 사용하면 차량 통제력을 잃고 충돌할 수 있습니다. 트레일러를 견인 중인 경우 시스템을 경보로 전환하거나 끄십시오.

아래의 경우, 시스템 지원이 불가능하다는 메시지가 표시될 수 있습니다.

- 차량 또는 앞유리가 깨끗하지 않은 경우
- 물체 감지 시 호우 또는 폭설의 방해 받는 경우
- 차량 자세 제어 (ESC) 시스템에 문제가 있을 경우.

전방 보행자 제동(FPB) 시스템

전방 보행자 제동(Front Pedestrian Braking, FPB) 시스템이 장착되어 있으면 전진 기어로 주행 중에 근처의 보행자와 전방에서 충돌하는 일을 피하거나 피해를 최소화하도록 도움을 줄 수 있습니다. 가까이 있는 보행자가 정면에서 감지되면 FPB는 황색 지시등,  을 표시합니다.

감지된 보행자에 너무 빨리 접근하는 경우 FPB는 앞유리에 빨간색 경고등이 점멸하고 빠른 경고음을 발생시킵니다. FPB는 제동력을 높여주거나 차량을 자동으로 제동시킵니다. 이 시스템에는 지능형 제동 보조장치(IBA)가 포함될 수 있으며 자동 긴급 제동(AEB) 시스템도 보행자에 반응할 수 있습니다.

FPB 시스템은 약 8 km/h ~ 80 km/h의 속도에서 전진 주행 기어 일 때 보행자를 감지하고 경고를 제공할 수 있습니다. 주간에 주행 중인 동안에는 시스템이 최대 약 40 m 거리의 보행자를 감지할 수 있습니다. 야간 운전 중에는 시스템 성능이 매우 제한됩니다.

⚠경고

FPB는 보행자가 감지되지 않으면 경고를 발생시키거나 차량을 자동으로 제동시키지 않습니다.

FPB는 다음과 같은 경우에 보행자를 감지하지 못할 수도 있습니다.

- 보행자가 전방 정면에 있지 않거나, 완전히 보이지 않거나, 서있지 않거나, 일행의 일원이거나, 어린이와 같이 체구가 작은 경우
- 야간 조건, 안개, 비, 눈 등의 나쁜 시야 조건일 경우
- 전방 카메라 센서가 먼지나 눈, 얼음에 의해 막힌 경우
- 전조등 또는 앞유리가 더럽거나 상태가 좋지 않을 경우
- 주변 환경과 보행자를 구분하기 어려운 경우

⚠경고

- 기타 환경이 카메라 센서 인식 한계 상황인 경우

조치를 취하고 브레이크를 밟을 준비가 되어 있어야 합니다.

앞유리, 전조등, 및 카메라 센서를 깨끗하고 양호한 상태로 유지하십시오.

FPB는 차량 설정을 통해 변경할 수 있습니다. 사용 가능한 설정을 보려면, 인포테인먼트 화면의 **설정 > 차량 > 충돌/감지 시스템 설정**을 터치합니다.

전방 보행자 감지



FPB 경고 및 자동 제동은 FPB 시스템이 보행자를 감지해야만 발생합니다. 가까이 있는 보행자가 차량 전방에서 감지되면 전방 보행자 표시등이 주황색으로 표시됩니다.

전방 보행자 경고

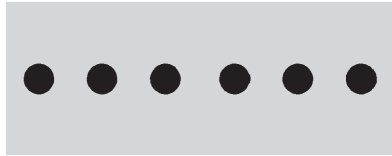

차량이 전방의 보행자에 너무 빠르게 접근하는 경우, 헤드업 LED 경고등 (RLAD)이 앞유리에 점멸하고 전방에서 “삐” 소리가 빠르게 8회 울리거나 햅틱 시트(무소음 진동경고 시스템)가 있는 경우 진동이 5회 발생할 수 있습니다. 전방 보행자 경고가 발생하면 제동 시스템이 운전자로 하여금 더 빠르게 제동할 수 있도록 준비하여 짧고 부드러운 감속을 할 수 있도록 해줍니다. 필요에 따라 브레이크 페달을 계속 밟으십시오. 전방 보행자 경고가 발생하면 크루즈 컨트롤이 해제될 수 있습니다.

자동 제동

FPB가 차량 전방의 보행자와 충돌할 위험이 있는 상황에서 브레이크를 밟지 않는 경우, FPB가 자동으로 보통 수준의 제동을 하거나 급제동을 할 수 있습니다. 이를 통해 매우 느린 속도의 보행자와 충돌을 방지하거나 보행자 부상을 감소시키는 데 도움을 줄 수 있습니다. FPB는 약 8km/h ~ 80km/h의 속도에서 보행자를 감지하면 자동으로 제동할 수 있습니다. 고속과 같은 특정 조건에서는 자동 제동 레벨이 감소될 수 있습니다.

FPB는 충돌을 피하기 위해 차량을 감속하고 완전히 멈출 수 있습니다.

이 경우, FPB는 차량을 정지한 상태로 유지하기 위하여 전자식 주차 브레이크 (EPB)를 작동시킬 수 있습니다. 이 경우 EPB를 해제하거나 엑셀 페달을 충분히 밟으십시오.

△경고

아래와 같이 예상하지 못했거나 의도하지 않은 상황에서 FPB는 경고를 발생시키거나 자동으로 차량을 갑자기 제동시킬 수 있습니다.

- 그림자 등과 같이 보행자와 모양이나 크기가 비슷한 대상이 있는 경우
- 지하주차장 및 실내에서 차량이 주행 중인 경우
- 역광, 반사광, 어둠 등 카메라 센서의 시야 확보가 어려운 상황인 경우
- 터널 진/출입 시와 같이 조도 변화가 큰 상황인 경우
- 기타 환경이 카메라 센서 인식 한계 상황인 경우

△경고

FPB가 위와 같은 상황에서 작동되는 것은 정상이며, 차량을 정비할 필요가 없습니다.

FPB의 자동 제동 기능 작동 중 이를 무시하려면 전방에 충돌 위험이 없음을 확인한 후 가속 페달을 충분히 밟으십시오.

이 기능은 차량 설정을 통해 변경할 수 있습니다. 사용 가능한 설정을 보려면, 인포테인먼트 화면의 **설정> 차량> 충돌/감지 시스템 설정**을 터치합니다.

△경고

트레일러를 견인하는 도중에 전방 보행자 제동 시스템을 사용하면 차량 통제력을 잃고 충돌할 수 있습니다. 트레일러를 견인 중인 경우 시스템을 경보로 전환하거나 끄십시오.

시스템 청소

FPB가 제대로 작동하지 않을 경우, 카메라 센서가 있는 실내 미러 뒤쪽 앞유리 외부를 청소하면 문제가 해결 될 수 있습니다.

사각지대 경고 시스템(SBZA)

사각지대 경고 시스템(Side Blind Zone Alert, SBZA)은 사각지대에 다른 차량을 감지하여 운전자에게 정보를 제공하는 주행보조장치입니다. 사각 지대에 차량이 감지되면 실외미러에 경고등이 점등됩니다.

방향 지시등이 켜져 있고 같은 쪽에서 차량이 감지되면 실외미러 디스플레이에 차선을 변경하지 말라는 의미로 경고등이 점멸합니다. 이 시스템은 차선 변경 경고 시스템(LCA)의 일부이므로 이 기능을 사용하기 전에 전체 LCA 부분을 참고하십시오.

차선 변경 경고 시스템(LCA)

차선 변경 경고 시스템은(Lane Change Alert, LCA) 측면 사각지대에서 움직이는 차량 또는 뒤에서 측면 사각지대로 빠르게 접근하는 차량과 발생할 수 있는 차선 변경 충돌을 피할 수 있도록 운전자에게 알려줍니다.

해당 실외 미러의 LCA 경고등이 점등되고 방향 지시등이 켜져 있을 경우에 LCA 경고등이 점멸합니다.

△경고

SBZA 및 LCA는 운전자의 시야를 대신 할 수 없으며, 운전중 운전자 부주의에 의한 사고 책임은 전적으로 운전자에게 있습니다.

다음의 경우 사각지대 경고 시스템이 작동하지 않을 수 있습니다.

- 상대 차량의 속도가 매우 빨라 짧은 시간에 차량이 접근하여 추월하는 경우
- 보행자, 자전거 및 동물

차선을 변경하기 전에는 항상 모든미러를 이용하여 물체 유무를 확인하고 방향지시등을 사용하십시오.

LCA 감지 영역

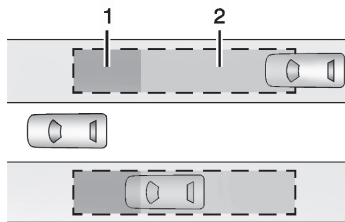

1. SBZA 감지 영역
2. LCA 감지 영역

LCA 센서는 차량 양쪽의 대략 한개의 차선구역(약 3.5m)를 감지할 수 있습니다. 해당 영역의 높이는 대략 지상 0.5m ~ 2m 입니다.

사각 지대 경고(SBZA) 영역은 차량의 중간 정도에서 약 5m 뒤까지 이며, 차선 변경 경고(LCA)는 후방 최대 70m의 거리에서 빠르게 접근하는 차량에 대해서도 경고합니다.

⚠경고

미끄러운 도로에서 LKA를 사용하면 차량 통제력을 잃고 충돌할 수 있습니다. 시스템을 끄십시오.

트레일러를 장착한 상태에서 차선 변경을 할 경우 LKA 경고가 발생되지 않습니다. 트레일러가 다른 차선으로 이동하면 심각한 부상이나 재산 피해가 발생할 수 있습니다. 견인하는 동안 트레일러 위치를 항상 모니터링 하여 견인 차량과 동일한 차선 내에 있는지 확인하십시오.

시스템 작동 방식

시스템이 옆 차선의 측면 사각지대에서 이동 중인 차량 또는 후방에서 빠르게 접근하는 차량을 발견하면 해당 실외 미러에 LCA 경고등이 점등되거나 또는 햅틱 시트(무소음 진동경고 시스템)가 있는 경우 진동이 발생할 수 있습니다.

LCA 경고등이 점등되면 차선 변경시 사고의 위험이 있습니다.

차선을 변경하기 전에 LCA 디스플레이와 모든 미러를 이용하여 물체 유무를 확인하고 방향지시등을 사용하십시오.

좌측 실외 미러 경고등



우측 실외 미러 경고등



시동을 걸면 양쪽 실외 미러에 LCA가 잠시 켜집니다.

차량이 주행 중일 때, 옆 차선의 사각지대에서 이동하는 차량이나 사각지대로 빠르게 접근하는 차량이 감지되면 좌측 또는 우측 미러 경고등이 점등됩니다.

감지된 차량 방향의 방향지시등이 작동된 경우, 차선을 변경하지 말라는 추가 경고로서 이 경고등이 점멸합니다.

LCA는 차량 설정을 통해 비활성화할 수 있습니다. 사용 가능한 설정을 보려면, 인포테인먼트 화면의 **설정 > 차량 > 충돌/감지 시스템 설정**을 터치합니다.

운전자가 LCA를 비활성화하면 LCA 경고등은 나타나지 않습니다.

시스템 미작동 및 오작동

LCA 시스템은 주행 중 간혹 최상의 성능을 위한 교정을 시행합니다.

이 교정은 교통량이 있거나 도로 측면에 가드레일 및 보호대와 같은 물체가 있는 직선로에서 더 빨리 완료됩니다.

LCA는 다음과 같은 경우에 작동하지 않을 수도 있습니다.

- 정지되어 있거나 움직이는 차량 옆을 빠르게 지나갈 경우
- 트레일러를 견인할 경우
- 급커브를 주행할 경우
- 비오는 날 주행할 경우
- 리어 범퍼 좌측 및 우측에 있는 LCA 센서에 진흙, 먼지, 눈, 얼음과 같은 이물질이 묻을 경우

또한 LCA는 다음과 같은 경우에 오작동 할 수 있습니다.

- 자전거와 같이 차량 밖에 튀어나오게 물건을 실은 경우
- 도로 표지판, 나무, 연석 등과 같이 정지한 물체 옆을 지날 경우

위와 같은 경우 시스템 미작동 및 오작동은 정상적인 현상으로 따로 정비할 필요가 없으며, 위와 같은 경우가 아닌 데도 제대로 작동이 안될 경우 당사 정비망에서 점검을 받으십시오.

차선 이탈 경고 장치 (LDW)

차선이탈 경고(Lane Departure Warning, LDW) 시스템은 운전자가 의도하지 않은 차량의 차선이탈에 대해 경고를 통해 운전자의 주의를 환기시키는 시스템입니다. 차량이 주행 차선에서 방향 지시등을 켜지 않고 감지된 차선 표시를 넘어가는 경우 경고를 발생시킵니다. 이 시스템은 차선 유지 보조장치(LKA) 시스템의 일부이므로 이 기능을 사용하기 전에 전체 LKA 내용을 숙지하십시오.

차선 유지 보조 시스템(LKA)

차선 유지 보조장치(Lane Keep Assist, LKA)는 의도하지 않은 차선 이탈로 인한 충돌을 방지하도록 돕습니다. 방향 지시등을 켜지 않고 감지된 차선을 넘어가려고 할 경우 스티어링 휠을 천천히 돌려 차선을 벗어나지 않도록 보조해 줄 수 있습니다. 차선 표시를 넘어갈 경우에는 차선이탈 경고(LDW) 또한 발생 시킵니다. 운전자가 의도적으로 스티어링 휠을 조작하는 것으로 감지한 경우 LKA는 조향 보조를 제공하지 않거나 차선이탈 경고(LDW)를 발생시키지 않습니다. 이 경우 LKA를 통한 조향 보조는 해제되며 운전자가 조향에 대한 제어권을 가져가게 됩니다.

LKA는 약 60km/h ~ 180km/h 사이의 속도에서 실내미러 뒤쪽 전방 카메라 센서를 이용해 차선 표시를 감지합니다.

일부 차량에서는 50km/h 이상의 속도에서 작동합니다.

⚠경고

LKA 시스템은 지속적으로 핸들을 조작하지 않습니다. 차선 표시가 감지된 경우에도 차선을 유지하지 않거나 차선이탈 경고를 발생시키지 않을 수 있습니다.

⚠경고

LKA 및 LDW 시스템은 다음과 같은 작동을 하지 않을 수 있습니다.

- 차선이탈 또는 충돌을 피하도록 경고를 발생시키거나 충분한 조향 지원을 제공.
- 날씨가 나쁠 때 또는 시야가 불량할 때 차선 표시 감지. 앞유리 또는 전조등에 오물, 눈 또는 얼음이 있어서 시야가 불량할 경우, 앞유리 또는 전조등의 상태가 좋지 않을 경우 또는 햇빛이 카메라를 직접 비출 경우 차선 감지
- 도로 가장자리 감지.
- 굽은 도로 또는 언덕길에서 차선 감지.

△경고

LKA가 도로 한쪽의 차선 표시만을 감지한 경우, 차량이 차선 표시를 감지한 쪽의 차선에 접근하는 경우만 조향을 보조하거나 LDW 경고를 발생시킵니다. LKA와 LDW가 있는 경우에도 운전자가 직접 차량을 운전해야 합니다. 항상 도로에 주의를 기울이고 차선 내에서 차량을 올바른 위치로 유지하여 차량 손상, 부상 또는 사망 등이 발생하지 않도록 주의해야 합니다. 앞유리, 전조등, 및 카메라 센서를 항상 깨끗하고 양호한 상태로 유지하십시오. 기상 상황이 좋지 않을 때는 LKA를 사용하지 마십시오.

△경고



미끄러운 도로에서 LKA를 사용하면 차량 통제력을 잃고 충돌할 수 있습니다. 시스템을 끄십시오.

LKA는 견인중인 트레일러가 다른 차선을 가로 지르는 경우 운전자에게 경고하지 않습니다. 트레일러가 다른 차선으로 이동하면 심각한 부상이나 재산 피해가 발생할 수 있습니다. 견인하는 동안 트레일러 위치를 항상 모니터링하여 견인 차량과 동일한 차선 내에 있는지 확인하십시오.

시스템 작동 방식

LKA 카메라 센서는 실내 미러 앞쪽 앞유리에 있습니다.

LKA를 켜거나 끄려면 센터 콘솔의  을 누르십시오. 일부 차량의 경우, LKA를 끄려면 3초이상 길게 눌러야 할 수 있습니다.

버튼을 눌러 LKA가 활성화될 때  지시등이 녹색으로 변합니다. 차량이 해당 방향에서 방향 지시등을 켜지 않고 감지된 차선 표시를 넘어가려고 시도할 때는 스티어링 휠을 천천히 회전시키고  지시등을 주황색으로 표시하여 도움을 줄 수 있습니다.

차선 표시를 넘어갈 때  지시등을 주황색으로 점멸하여 LDW 경고를 제공할 수도 있습니다. 또한 차선이탈 방향에 따라 우측 또는 좌측에서 세 번의 신호음이 울리거나 세 번의 진동이 발생합니다.

LKA 시스템은 지속적으로 핸들을 조작하지 않습니다.

LKA 시스템은 운전자에 의한 능동적인 스티어링 휠 조작을 감지하지 못하게될 경우, 경고를 발생시킬 수도 있습니다. 항상 스티어링 휠을 잡고 주행하십시오. 운전자의 주행 방식과 노면 상태에 따라, 경고의 발생 유무 또는 발생 시점에 차이가 있을 수 있습니다.

경고를 해제하려면 스티어링 휠을 움직이십시오.

시스템 미작동 및 오작동

시스템 성능은 다음과 같은 경우 영향을 받을 수 있습니다.

- 앞의 차량이 가까이 있을 때
- 터널 진입 시와 같은 갑작스러운 조명 변화가 있을 때
- 비탈진 도로를 주행할 때
- 도로의 차선 표시가 희미할 경우

차선 표시가 뚜렷하게 보이는데도 LKA 시스템이 정상적으로 작동하지 않을 경우 앞유리 중앙 상단 바깥쪽을 깨끗이 하십시오.

LKA 또는 LDW는 타르 자국, 그림자, 균열, 임시 차선 등과 같이 도로 상태가 불량할 경우 차선을 잘 못 감지할 수 있습니다.

이와 같은 시스템의 미작동 및 오작동은 정상적인 현상이며, 따로 차량을 정비할 필요는 없으며, 이러한 조건이 계속되는 도로에서는 LKA 시스템을 끄십시오.

연료

권장 연료



안전한 차량 운행을 위해서 반드시 권장 연료를 사용하십시오.

차량에 사용하는 연료 옥탄가는 국내 석유대체사업법에 규정된 옥탄가 RON 91 이상인 무연 휘발유를 사용하십시오.

그렇지 않으면 차량 연비 및 엔진 출력이 저하될 수 있으며, 엔진 노킹소음이 발생할 수 있습니다.

연료 옥탄가 RON 91 이상인 휘발유를 사용한 때에도 차량에서 노킹 소음이 심하게 발생하면 엔진을 정비해야 합니다.

금지 연료

주의

다음과 같은 물질이 혼합된 연료는 사용하지 마십시오.

사용 금지 연료를 사용한 경우, 무상 보증 대상 차량이라 하더라도 보증수리를 받을 수 없습니다.

- 메탄올, 페로센 및 아닐린이 섞여 있는 연료는 연료 시스템에 구성되어 있는 금속 부품을 부식 시키거나 플라스틱 및 고무 부품을 손상시킬 수 있습니다.

주의

- 메틸시클로펜타디에닐 망간트리 카르보닐(MMT)과 같은 옥탄가 향상을 위한 금속성 성분이 혼합된 연료는 배출가스 제어시스템, 배출가스 촉매 장치 및 스파크 플러그를 손상시킬 수 있습니다.
- 옥탄가가 권장 연료보다 낮은 연료를 사용한 경우, 차량 연비 및 성능이 저하될 수 있으며 배출가스 촉매 장치의 수명이 짧아질 수 있습니다.

연료 첨가제

차량에 청정연료인 TOP TIER Detergent Gasoline을 사용할 것을 권장하며, 귀하의 국가에 TOP TIER Detergent Gasoline이 없는 경우, 엔진오일 교체주기 또는 15,000 km 마다(둘 중 빠른 쪽) 차량 연료 탱크에 GM에서 승인한 연료 청정 첨가제(Detergent Additive)를 혼합하여 사용하시기를 권장합니다.

TOP TIER Detergent Gasoline 및 GM에서 승인한 연료 청정 첨가제(Detergent Additive) 사용은 차량의 엔진 연료 침전물을 줄여주며 최적의 성능을 유지하는데 도움이 됩니다.

주유

주의

부적합한 유형의 연료를 사용하거나 부적절한 연료 첨가제를 연료 탱크에 넣을 경우, 엔진 및 촉매 변환 장치가 심각한 손상을 입을 수 있습니다.

주유할 때는 반드시 차량에 맞는 올바른 연료를 사용하십시오. 휘발유 차량에 경유를 주유할 경우, 차량이 심각한 손상을 입을 수 있습니다.

△경고

안전을 위해서 연료 탱크, 펌프 및 호스는 반드시 적절하게 접지하여야 합니다. 정전기는 휘발유 증기를 발화시킬 수 있습니다. 화상을 입거나 차량 손상이 발생할 수 있습니다.

⚠경고

주유하기 전에 엔진 그리고 연소실을 가진 외부히터를 끄십시오. 핸드폰도 끄십시오. 휴대폰을 사용해야 한다면 주유소에서 멀리 떨어져서 사용하십시오. 휴대폰의 전류나 전자파로 인해 기화된 연료에 불이 붙을 수 있습니다.

연료는 가연성이며 폭발할 수 있습니다. 주유소 주변에서 담배를 피우거나 화염 및 스파크를 유발할 수 있는 행동을 하지마십시오.

⚠경고

주유전, 주유중 주유소의 작동 및 안전 지침을 지키십시오. 연료주유기 또는 연료캡 등을 만지거나 열 경우, 주유기에 설치된 정전기 패드나 정전기를 해소할 수 있는 금속부 (가능한 주유구로부터 먼 곳) 등에 맨손을 접촉시켜 정전기를 없애십시오.

주유중 차량에 승하차 하는 등 정전기가 발생할 수 있는 일체의 행동도 하지 마십시오. 정전기로 인해 기화된 연료에 불이 붙을 수 있습니다.

차량 안에서 연료냄새가 나면 즉시 당사 정비망에서 그 원인에 대한 조치를 취하십시오.



연료 주입구는 조수석 뒤쪽 연료 도어 안쪽에 위치해 있습니다.

스마트 키 또는 차량 실내에서 을 누르거나 키를 지니고 도어 핸들의 잠금 해제 버튼을 눌러 잠금을 해제하고 연료 도어 끝 부분을 눌렀다 놓아 여십시오.

차량에는 연료 캡이 없는 연료 주입 시스템이 있습니다. 주유 시 주유건은 완전히 삽입되고 연료를 주입하기 전에 고정되어야 합니다.

연료를 흘리지 않게 주의하십시오. 주입을 마친 후 몇 초 기다렸다가 주유건을 제거하십시오. 도장된 표면에 묻은 연료는 빨리 닦아내십시오.

결빙 등으로 인해 연료주입구 도어가 열리지 않을 경우, 연료주입구 도어를 손으로 몇차례 가볍게 두드린 후 뒤쪽 끝부분을 눌러주십시오.

연료가 완전히 소모되어 휴대용 주유 용기로 주유를 할 경우에는 반드시 주유용 깔때기를 사용하십시오.

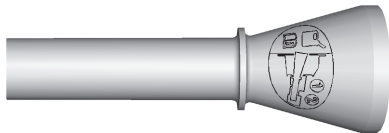

1. 화물칸 바닥 보관함에서 주유용 깔때기를 꺼냅니다.
2. 주유용 깔때기를 주유구에 삽입한 후 주유합니다.
3. 주유 후에는 주유용 깔때기를 청소한 후 원위치 시킵니다.

휴대용 주유 용기 사용 시 주유용 깔때기를 사용하지 않을 경우 연료가 흘러 넘쳐 연료캡이 없는 주유구 장치에 손상을 줄 수 있으며, 화재가 발생할 수 있습니다.

△경고

주유 중에 화재가 발생하면 주유건을 제거해서는 안 됩니다. 펌프를 잠그거나 주유소 직원에게 알려서 연료흐름을 차단해야 합니다. 현장에서 즉시 대피하십시오.

트레일러 견인

일반 견인 정보

해당 차량 용도로 설계된 견인 장비만 사용하십시오. 차량의 트레일러 견인 준비에 관한 도움이 필요하면 당사 정비망에 문의하십시오. 트레일러를 견인하기 전에 본 취급 설명서, 트레일러 및 관련 장치의 사용설명서를 숙지하십시오.

고장 차량을 견인하려면 차량 견인을 참조하십시오.

다른 차량 뒤에 연결하여 견인하는 방법은 레저 차량 견인을 참조하십시오.

주행 특성 및 견인 요령

⚠경고

트레일러를 견인할 때에 올바른 장비를 사용하지 않거나 차량을 제대로 운전하지 않으면 차량을 조종하지 못할 수 있습니다. 예를 들어, 트레일러가 너무 무겁거나 트레일러 브레이크가 하중에 적합하지 않으면 차량이 예상대로 정지하지 않을 수 있습니다. 본인이나 다른 사람이 중상을 입을 수 있습니다. 차량도 손상될 수 있고 보충 수리를 받지 못하게 됩니다.

이 단원의 모든 조치를 취한 후에 트레일러를 견인해야 합니다. 차량으로 트레일러를 견인하는 방법에 관한 정보와 조언이 필요하면 당사 정비망에 문의하십시오.

트레일러 부착 상태에서 운전하기 트레일러 견인은 차량 운전 자체와 다릅니다. 트레일러를 견인하면 핸들링, 가속, 제동, 내구성 및 연비가 달라집니다. 트레일러를 성공적이고 안전하게 견인하려면 올바른 견인 장비가 필요하고, 견인 장비는 올바르게 사용해야 합니다.

다음 정보는 많이 시험된 중요한 트레일러 견인 팁 및 안전 규칙입니다. 이러한 팁 및 규칙의 다수는 운전자와 탑승객의 안전에 중요합니다. 트레일러를 견인하기 전에 이 단원의 내용을 숙독하십시오.

트레일러 견인 :

- 트레일러 견인 시 법적 요구 사항을 준수하십시오.
- 엔진, 액슬 또는 다른 부품이 손상되지 않도록 하기 위해서 신차일 때 처음 800 km를 주행하는 동안에는 트레일러를 견인하지 마십시오.
- 무거운 견인을 하기 전에 첫 번째 오일 교환을 수행하는 것이 좋습니다.
- 트레일러 견인을 시작한 후 처음 800 km 를 주행하는 동안 80 km/h 이상으로 운전하지 말고, 급출발 하 마십시오.
- 차량은 D (주행) 기어 상태에서 견인할 수 있습니다. 무거운 트레일러는 견인/운반 모드를 사용할 것을 권장합니다. 견인/운반 모드를 참조하십시오. 변속기가 너무 자주 저단 변속될 경우, 수동 모드를 사용하여 저단 기어를 선택할 수 있습니다. 수동 모드를 참조하십시오.

트레일러 견인 시 아래의 운전자 보조 시스템은 꺼야합니다. (장착된 경우)

- 어댑티브 크루즈 컨트롤(ACC)
- 차선 유지 보조장치(LKA)
- 주차 보조장치
- 자동 주차 보조장치(APA)

트레일러 견인 시 아래의 운전자 보조 시스템은 끄거나 경고만으로 설정해야 합니다.

- 자동 긴급 제동 시스템(AEB)
- 지능형 브레이크 보조장치(IBA)
- 전방 보행자 제동 시스템(FPB)

차선 변경 경고(LCA) 장치가 장착된 경우 트레일러를 견인할 때 차량의 측면에서 뒤로 연장된 LCA 감지 영역이 더 이상 뒤로 확대되지 않습니다. 트레일러를 견인하는 경우 차선 변경 시 주의하십시오.

후측방 경고 시스템(RCTA)이 장착된 경우 트레일러를 연결한 상태로 후진 시 주의하십시오. 트레일러 견인 시 차량 후방의 RCTA 감지 영역이 더 뒤로 확대되지 않습니다.

△경고

트레일러 견인 시 일산화탄소(CO)로 인한 중상 또는 사망을 방지하는 방법:

- 테일게이트, 또는 뒷유리창을 열고 운전하지 마십시오.
- 인스트루먼트 패널에 있는 송풍구를 완전히 여십시오.
- 온도조절 시스템을 외기 모드로 조정하십시오.

트레일러 견인을 위해서는 경험이 필요합니다. 차량과 트레일러의 조합은 더 이상 차량 자체만큼 반응하지 않습니다. 공공도로에서 주행하기 전에 평지에서 주행하여 트레일러와 차량의 조합의 핸들링과 제동에 익숙해지십시오.

트레일러 구조, 타이어 및 브레이크는 모두 대상 적재물을 운반할 수 있는 등급이어야 합니다. 부적절한 트레일러 장비는 차량과 트레일러의 조합이 예상치 못하게 또는 안전하지 않게 작동하도록 할 수 있습니다. 주행 전에 모든 트레일러 히치 부품과 부착장치, 안전 체인, 전기 커넥터, 램프, 타이어 및 미러를 점검하십시오. 트레일러에 전동 브레이크가 있으면 차량을 시동하여 차량과 트레일러의 조합을 움직인 후 손으로 트레일러 브레이크 컨트롤러를 작동하여 트레일러 브레이크가 작동하는지 확인하십시오. 주행 중에 때때로 적재물과 트레일러가 단단히 고정되어 있고 램프와 트레일러 브레이크가 작동하는지 점검하십시오.

차량자세 제어 시스템 장착 차량으로 견인

견인 시에 차량자세 제어 시스템의 소리가 들릴 수 있습니다. 이는 시스템이 트레일러에 의한 차량 이동에 반응하는 것이며, 주로 코너링 시에 발생합니다. 무거운 트레일러를 견인할 경우에 이는 정상적 현상입니다.

차간 거리

트레일러 없이 주행할 때 앞차와의 안전거리보다 두 배 이상의 거리를 유지해야 합니다. 그러면 급제동 또는 급선회를 피할 수 있습니다.

추월

트레일러를 견인할 때에는 더 긴 추월 거리가 필요합니다. 차량과 트레일러의 조합은 빨리 가속되지 않고 차량 자체보다 훨씬 더 깁니다. 추월 대상 차량을 평소보다 훨씬 멀리 지나친 후에 차선으로 복귀해야 합니다. 평평한 도로에서 추월하십시오. 가능한 경우 언덕길에서 추월하지 마십시오.

후진

한 손으로 스티어링 휠의 하단부를 잡으십시오. 트레일러를 좌측으로 이동하려면 그 손을 좌측으로 움직이십시오. 트레일러를 우측으로 이동하려면 그 손을 우측으로 움직이십시오. 항상 후진은 천천히 하고, 가능하면 다른 사람의 안내를 받도록 하십시오.

회전 주행

주의

트레일러를 견인할 때 더 천천히 그리고 더 넓게 선회하여 차량 손상을 방지하십시오. 급선회하면 트레일러가 차량에 닿을 수 있습니다.

견인할 때는 평소보다 더 넓게 선회하여 트레일러가 갓길이나 연석을 넘어가거나 도로 표지판, 나무 또는 기타 물체와 부딪치지 않게 하십시오. 항상 방향 지시등을 미리 켜십시오. 갑자기 조향하거나 제동하지 마십시오.

경사로 주행

길고 가파른 내리막길에 진입할 때에는 미리 속도를 줄이고 저단 기어로 변속하십시오. 변속기가 하단 변속되지 않으면, 브레이크가 과열되어 제동 효율이 감소할 수 있습니다.

차량은 D (주행) 기어 상태에서 견인할 수 있습니다. 상당한 부하 및/또는 언덕길에서 변속기를 너무 자주 변속하는 경우 변속기를 저단 기어로 변속합니다.

높은 고도에서 견인할 때는 엔진 냉각수가 낮은 고도보다 더 낮은 온도에서 비등합니다. 높은 고도에 있는 가파른 오르막길에서 견인할 때에 엔진을 갑자기 끄면, 엔진 과열 상태와 같은 현상이 차량에 나타날 수 있습니다. 이를 방지하기 위해서는 엔진을 끄기 전에 평지에서 변속기를 P (주차) 위치에 두고 엔진을 몇 분 동안 가동하십시오. 과열 경고가 표시되면 엔진 과열을 참조하십시오.

언덕에 주차

⚠경고

중상 또는 사망을 방지하려면 가능하면 항상 차량과 트레일러를 평지에 주차하십시오.

차량과 트레일러를 언덕길에 주차할 때:

1. 브레이크 페달은 누르지만, 아직 기어를 P (주차) 위치로 변속하지 마십시오. 내리막길을 향하고 있을 경우 휠을 연석 방향으로, 오르막길을 향하고 있을 경우에는 연석 반대 방향으로 향하도록 하십시오.
2. 다른 사람으로 하여금 트레일러 휠 아래에 꺾목을 놓도록 하십시오.
3. 휠을 꺾목으로 꺾을 때, 브레이크 페달에서 천천히 발을 떼서 꺾목이 트레일러 하중을 흡수하도록 하십시오.
4. 브레이크 페달을 다시 밟으십시오. 그 다음, 주차 브레이크를 당기고 P (주차) 위치로 변속하십시오.
5. 브레이크 페달에서 발을 떼십시오.

언덕에서 주차 후 이동하기

1. 브레이크 페달을 밟은 상태로 유지하십시오.
 - 엔진을 시동합니다.
 - 기어를 넣으십시오.
 - 주차 브레이크를 푸십시오.
2. 브레이크 페달을 놓으십시오.
3. 트레일러가 꺾목에서 벗어날 때까지 천천히 주행하십시오.
4. 정지하여 다른 사람으로 하여금 꺾목을 주워서 보관하도록 하십시오.

트레일러 견인 시 유지보수 방법

차량은 트레일러 견인에 사용될 때 더 자주 정비해야 합니다. 유지보수 주기를 참조하십시오. 자동 변속기 오일, 엔진 오일, 액슬 윤활제, 벨트, 냉각 시스템, 브레이크 시스템을 매번 주행 전에 그리고 주행 중에 점검하는 것이 특히 중요합니다.

주기적으로 점검하여 트레일러 히치의 모든 너트와 볼트가 단단히 체결되어 있는지 확인하십시오.

트레일러 견인 시 엔진 냉각

극한 작동 상황에서는 냉각 시스템이 일시적으로 과열될 수 있습니다. 엔진 과열을 참조하십시오.

트레일러 견인

주의

트레일러를 부적절하게 견인하면 차량이 손상되어 차량 보증이 적용되지 않는 고비용 수리가 발생할 수 있습니다. 트레일러를 올바르게 견인하려면, 이 단원의 지침을 따르고, 트레일러를 차량으로 견인하는 것에 대한 중요한 정보는 당사 정비망에 문의하십시오.

트레일러 견인은 차량 운전 자체와 다릅니다. 트레일러를 견인하면 핸들링, 가속, 제동, 내구성 및 연비가 달라집니다. 트레일러를 성공적이고 안전하게 견인하려면 올바른 견인 장비가 필요하고, 견인 장비는 올바르게 사용해야 합니다.

트레일러 중량

⚠경고

절대로 차량의 견인 용량을 초과하지 마십시오.

트레일러를 안전하게 견인하려면 중량, 속도, 고도, 도로 경사율, 외부 온도, 차량이 트레일러 견인에 사용되는 빈도를 모니터링해야 합니다.

트레일러 중량 등급

트레일러를 견인할 때 차량, 차량 적재물, 트레일러, 트레일러 적재물의 결합 중량이 다음을 포함하는 차량의 모든 최대 중량보다 낮아야 합니다.

- **GCWR:** 연결차량 총중량
- **GVWR:** 차량총중량
- 최대 트레일러 중량
- **AWR-RR:** 후차축 총중량
- 최대 트레일러 연결봉 중량

이러한 중량 중 어떠한 중량도 초과하지 않게 하는 유일한 방법은 주행을 위해 완전히 적재된 상태의 견인차와 트레일러 조합의 중량을 계량하고 이러한 각각의 항목에 대한 개별 중량을 구하는 것입니다.

⚠경고

트레일러가 너무 무겁거나 트레일러 브레이크 하중이 부적합할 경우 본인이나 다른 사람이 중상을 입거나 사망할 수 있습니다. 차량이 손상될 수 있고 보증 수리를 받지 못하게 됩니다.

이 단원의 모든 조치를 취한 후에만 트레일러를 견인해야 합니다. 트레일러를 견인하는 방법에 관한 정보와 조언이 필요하면 당사 정비망에 문의하십시오.

연결차량 총중량(GCWR)

GCWR은 연료, 탑승자, 적재물, 장비 및 액세서리를 포함하여 완전히 적재된 차량과 트레일러의 최대 허용 중량입니다. 차량의 GCWR을 초과하지 마십시오. 차량의 GCWR은 4,750 kg입니다.

차량과 트레일러 조합의 중량이 차량의 GCWR 이내인지 확인하려면 다음 단계를 따르십시오.

1. 트레일러 견인 정보 라벨 또는 기술 제원 장의 차량 중량 부분의 "공차 중량"에서 시작합니다.
2. 적재물을 적재하고 주행 준비를 완료한 트레일러 중량을 추가합니다.
3. 모든 탑승자의 체중을 추가합니다.
4. 차량의 모든 적재물의 중량을 추가합니다.
5. 차량 연결봉과 같은 히치 하드웨어의 중량을 추가합니다.
6. 차량에 추가된 모든 액세서리와 같은 장비의 중량을 추가합니다.

합산 중량이 차량의 GCWR을 초과해서는 안 됩니다.

또한 연결차량 총중량은 차량과 트레일러를 공용 저울로 계량하여 확인할 수 있습니다. 차량과 트레일러는 주행을 위해 탑승자가 탑승하고 적재물이 적재된 상태여야 합니다.

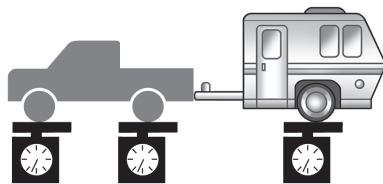

차량 총중량(GVWR)

트레일러가 연결된 상태의 GVWR을 계산할 때, 트레일러 연결봉 중량을 차량이 운반하는 중량의 일부로 포함시켜야 합니다.

최대 트레일러 중량(최대 견인력)

최대 트레일러 중량은 견인 차량에 운전자, 앞좌석 조수석 탑승자 및 트레일러 견인에 필요한 모든 장비가 있다고 가정하여 계산합니다. 이 값은 차량이 견인할 수 있는 가장 무거운 트레일러를 나타내지만 트레일러 중량을 차량의 GCWR, GVWR, 최대 트레일러 연결봉 중량 범위 내로 감소시킬 필요가 있을 수 있습니다.

차량의 최대 트레일러 중량은 2,268 kg입니다.

후차축 총중량(GAWR-RR)

GAWR-RR은 차량 리어액슬이 지지할 수 있는 총중량입니다. 트레일러 연결봉 중량을 포함하여 견인 차량과 트레일러가 완전히 적재된 상태에서 차량의 GAWR-RR을 초과하지 마십시오. 중량 배분 히치를 사용할 경우 중량 배분 스프링바를 적용하기 전에 GAWR-RR을 초과하지 마십시오.

트레일러 또는 추가정보에 대한 추가 지원은 대리점에 문의하십시오.

**최대 트레일러 연결봉 중량
(최대 수직 하중)**

최대 트레일러 연결봉 중량은 차량이 기존 트레일러 히치를 사용하여 지지할 수 있는 허용 가능 트레일러 연결봉 중량입니다. 올바른 트레일러 하중 밸런스를 위해서 최대 트레일러 연결봉 중량을 이내로 유지하면서 전체 트레일러 중량을 감소시켜주는 것을 권장합니다.

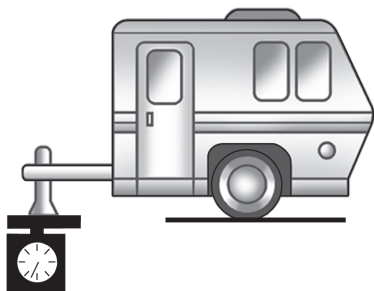

최대 트레일러 연결봉 중량 227 kg를 초과하지 마십시오.

트레일러 연결봉 중량은 차량 총중량(GVW)에 포함됩니다. GVW에는 공차 중량, 탑승자, 적재물, 장비 및 트레일러 연결봉 중량이 포함됩니다. 차량 옵션, 탑승자, 적재물 및 장비는 차량이 운반할 수 있는 최대 허용 가능 연결봉 중량을 감소시키고, 이를 통해 최대 허용 가능 트레일러 중량을 감소시킵니다.

트레일러 하중 밸런스

올바른 트레일러 하중 밸런스를 유지하여 트레일러 안정성을 유지해야 합니다. 올바르지 않은 하중 밸런스는 트레일러 진동의 주요 원인입니다.

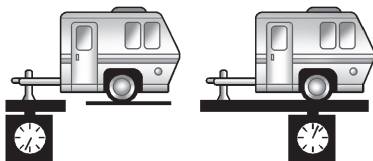

1

2

트레일러 연결봉 중량(1)은 적재된 트레일러 전체 중량(2)의 10-15% 수준이어야 합니다. 보트 트레일러와 같은 일부 특정 트레일러 유형은 이 범위에서 벗어납니다. 각 트레일러의 권장 트레일러 연결봉 중량은 항상 트레일러 사용설명서를 참조하십시오. 차량, hitch 및 트레일러의 최대 하중을 절대로 초과하지 마십시오.

트레일러에 적재한 후, 트레일러 중량을 별도로 계량한 후 트레일러 연결봉을 계량하고 트레일러 하중 밸런스 비율을 계산하여 중량과 하중 배분이 차량에 적절한지 확인하십시오. 트레일러 중량이 너무 높을 경우, 일부 적재물을 차량에 옮겨 적재할 수 있습니다. 트레일러 연결봉 중량이 너무 높거나 너무 낮을 경우 트레일러 내의 적재물의 일부의 위치를 변경할 수 있습니다.

적재물 캐리어를 트레일러 히치 리시버에서 사용할 경우, 하중을 차량에 최대한 가까이 배치하는 캐리어를 선택하십시오. 캐리어를 포함하는 총 중량이 차량의 최대 허용 가능 연결봉 중량의 절반 이하 또는 **227 kg** (더 작은 값 선택) 인지 확인하십시오.

견인 장치

히치

항상 차량에 적합한 히치 장비를 사용하십시오. 측풍, 지나가는 대형 트럭 및 거친 도로가 트레일러와 히치에 영향을 줄 수 있습니다.

대여용 히치 또는 기타 범퍼형 히치를 부착하지 마십시오. 범퍼에 부착하지 않는 프레임 장착식 히치만 사용하십시오.

히치 커버



히치 커버 탈거 방법 :

1. 하부 탭에서 두개의 패스너를 탈거합니다.
2. 커버의 하부 가장자리를 45도 각도로 당깁니다.
3. 커버를 아래로 당겨 상단 부속 장치를 분리합니다

히치 커버 장착 방법 :

1. 차량에 커버를 45도 각도로 잡고 상단의 탭을 범퍼 슬롯에 밀어 넣으십시오.
2. 하단 탭이 하단 슬롯과 일직선이 될 때까지 커버의 하단을 앞으로 미십시오.
3. 상단 코너를 앞으로 밀어 히치 커버를 제자리에 끼우십시오.
4. 하부 탭에 두개의 패스너를 장착합니다.

트레일러에 기계식 요동 조절장치를 사용하는 것을 고려하십시오. 트레일러 견인 전문가에게 요동 조절장치에 대해 문의하거나 트레일러 제조사의 권고사항과 지침을 참조하십시오.

중량 배분 히치와 조정

중량 배분 히치는 일부 트레일러에서 유용할 수 있습니다.

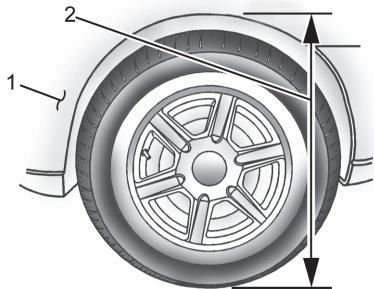

1. 차량 전면
2. 차체-지면 거리

중량 배분 히치를 사용할 때 트레일러를 연결하기 전 후의 앞차축 차체와 지면의 거리(2)를 측정하십시오. 차체와 지면의 거리(2)가 트레일러 연결 전 후의 대략 중간 정도가 될때까지 스프링바를 조절하십시오.

타이어

- 차량에 임시 타이어를 장착한 상태로 트레일러를 견인하지 마십시오.
- 타이어 공기압은 견인 시 하중을 지지하기에 적합해야 합니다. 적절한 타이어 공기압에 대한 지침은 차량 관리장 및 기술 제원장을 참고하십시오.

안전 체인

항상 차량과 트레일러 사이에 체인을 연결하고 체인을 트레일러 히치 플랫폼의 구멍에 연결하십시오. 안전 체인에 대한 지침은 히치 제조사 또는 트레일러 제조사가 제공할 수 있습니다.

연결봉이 히치에서 분리될 경우에 도로에 접촉하는 것을 방지하기 위해 안전 체인은 트레일러의 연결봉 하부를 교차하여 지나도록 연결하십시오. 항상 차량과 트레일러의 조합이 회전할 수 있도록 체인이 충분히 처지게 하십시오. 안전 체인이 지면에 끌리도록 해서는 안 됩니다.

트레일러 브레이크

450 kg 이상의 적재된 트레일러에는 브레이크 시스템 및 각 차축 브레이크를 장착해야 합니다.

트레일러 브레이크 지침을 숙독하여 준수함으로써 트레일러 브레이크를 적절히 설치, 조정, 유지보수해야 합니다.

△경고

트레일러 브레이크의 유압 브레이크 시스템을 함부로 조작하지 마십시오. 트레일러의 유압 브레이크 시스템을 차량의 유압브레이크 시스템에 직접 연결하지 마십시오.

차량의 유압 브레이크 시스템을 사용할 경우 차량의 ABS 브레이크와 트레일러 브레이크 둘 다 작동하지않아 충돌이 발생할 수 있습니다.

트레일러 배선

트레일러 배선은 차량의 후방에 7핀 커넥터가 있고 차량 프레임과 연결되어 있습니다.

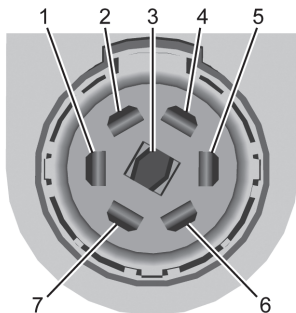

올바른 트레일러 커넥터 연결을 위해 SAE J2863 사양을 충족하는 규격에 맞는 커넥터만 사용하십시오.

7핀 커넥터에는 다음과 같은 트레일러 회로가 있습니다.

1. 정지/방향지시등(좌측)(황색/청색)
2. 미등/앞 차폭등(회색/갈색)
3. 후진등(흰색/녹색)
4. 배터리 공급(적색/녹색)
5. 정지/방향지시등(우측)(녹색/갈색)
6. 전자식 트레일러브레이크*(청색)
7. 접지(검은색)

* 전자식 트레일러 브레이크 제어 배선 설비에 의해 구동되는 회로

전자식 트레일러 브레이크 제어 배선

차량에 애프터마켓 전자식 트레일러 브레이크 컨트롤러용 배선이 트레일러 배선 패키지의 일부로 포함되어 있습니다. 이 배선에는 다음과 같은 회로가 포함되어 있습니다.

- 전자식 트레일러 브레이크(청색)
- 배터리 공급(적색/녹색 또는 적색/청색)
- 브레이크 작동 신호(흰색/청색)
- 접지(검은색)

전자식 트레일러 브레이크 컨트롤러의 배선 색상을 확인하려면 애프터마켓 전자식 트레일러 브레이크 컨트롤러 사용 설명서를 참조하십시오. 브레이크 컨트롤러의 배선 생상은 차량과 다를 수 있습니다. 전자식 트레일러 브레이크 컨트롤러는 당사 정비망에서 설치해야 합니다.

장착된 경우 운전 앞 계기판 안에 4개의 절단된 배선이 있을 수 있으며, 당사 정비망에서 12V 전원을 엔진룸 퓨즈박스 에 연결해야 할 수도 있습니다.

트레일러 등

모든 트레일러 등이 제대로 작동되는지 주행 전에 항상 점검하십시오.

트레일러 견인 시 방향 지시등

올바로 연결되면 트레일러 방향 지시등이 점등하여 차량이 선회, 차선 변경 또는 정지 중임을 나타냅니다. 트레일러를 견인할 때, 트레일러가 올바로 연결되지 않았거나 전구가 타버린 경우에도 좌 계기판에 화살표가 점등합니다.

견인/운반 모드

견인/운반 모드는 고중량 트레일러 또는 대형 중량물 또는 고중량 중량물을 끌 때 보조합니다.

견인/운반 모드는 차량과 트레일러의 결합 중량이 차량의 연결차량 총중량(GCWR)의 75% 이상일 때 가장 효과적입니다.

견인/운반 모드는 다음 조건에서 고중량 트레일러를 견인할 때 또는 대형 중량물 또는 고중량 중량물을 운반할 때 가장 유용합니다.

- 울퉁불퉁한 지형 통과.
- 가다 서다를 반복하는 교통 정체 상황.
- 차량 통행이 많은 주차장.

적재된 중량이 작거나 견인하지 않을 때 차량을 견인/운반 모드로 운행해도 차량이 손상되지 않지만, 그러한 운행은 권장되지 않으며 엔진 및 변속기 주행 특성에 안좋은 영향을 끼치거나 연비가 감소될 수 있기 때문에 권장하지 않습니다.

트레일러 스웨이 컨트롤(TSC)

차량 자세 제어 시스템(ESC)이 있는 차량에는 트레일러 스웨이 컨트롤(TSC, Trailer Sway Control) 기능이 있습니다. 트레일러는 견인하는 동안 의도치 않게 좌우로 흔들립니다. 차량이 트레일러를 견인하고 TSC가 좌우 흔들림 증가를 감지하면 트레일러의 과도한 좌우 흔들림을 줄이기 위해 각 바퀴에 선택적으로 차량 브레이크가 작동됩니다. 통합 트레일러 브레이크 컨트롤(ITBC) 시스템이 장착되어 있고 트레일러에 전자식 브레이크 시스템이 있는 경우 ESC는 트레일러 브레이크를 작동할 수 있습니다.



TSC가 켜지면 트랙션 컨트롤 시스템(TCS)/StabiliTrak/ESC 경고등이 계기판에서 점멸합니다. 가속 페달에서 발을 천천히 떼서 차량 속도를 줄이십시오. 트레일러 좌우 흔들림이 계속되면 ESC는 차량의 속도를 줄이기 위해 엔진 토크를 낮출 수 있습니다. ESC가 꺼져 있으면 TSC가 작동하지 않습니다.

△경고

차량에 TSC가 장착된 경우에조차 트레일러 흔들림은 충돌과 중상 또는 사망을 유발할 수 있습니다.

트레일러가 흔들리기 시작하면 가속 페달에서 발을 천천히 떼서 차량 속도를 줄이십시오. 그런 다음 갓길로 이동하여 트레일러와 차량을 점검하여 부적절하게 트레일러의 부적절한 적재 또는 과적, 적재물 비고정, 부적절한 트레일러 히치 구성, 또는 잘못된 또는 공기압이 부적절한 차량 타이어 또는 트레일러 타이어를 포함하여 가능한 원인을 확인하십시오.

트레일러 타이어

특수 트레일러(ST) 타이어는 차량 타이어와 다릅니다. 트레일러 타이어는 좌우 흔들림을 방지하고 고하중을 지지하기 위해서 강성 사이드월이 적용되어 있습니다. 이러한 특성 때문에 육안 검사만으로는 트레일러 타이어 공기압이 낮은지 판단하기가 어렵습니다.

항상 매년 주행 전에 냉간 시 모든 트레일러 타이어 공기압을 점검하십시오. 트레일러 타이어 공기압 부족은 트레일러 타이어 파열의 주요 원인입니다.

트레일러 타이어는 시간이 지나면서 열화합니다. 트레일러 타이어 사이드월에는 타이어가 제조된 주와 연도가 표시됩니다. 다수의 트레일러 타이어 제조사가 6년 이상된 타이어를 교체할 것을 권장합니다.

과적은 트레일러 타이어 파열의 또 다른 주요 원인입니다. 절대로 트레일러에 타이어가 지지할 수 있는 중량보다 많은 중량을 적재하지 마십시오. 적재 등급은 트레일러 타이어 사이드월에 표시되어 있습니다.

주행 전에 항상 트레일러의 최고 속도 등급을 알아두십시오. 이것은 차량 타이어 속도 등급보다 상당히 더 낮을 수 있습니다. 속도 등급은 트레일러 타이어 사이드월에 있을 수 있습니다. 속도 등급이 사이드월에 표시되어 있지 않으면, 기본 트레일러 타이어 속도 등급은 105 km/h 입니다.

Vertical line on the left side of the page.

Vertical line on the right side of the page.